

川本商店の情報をお届け！
川本LINEアカウント
ぜひご登録ください



お知らせ カタログ増刷にあたりご確認ください。

- ① 新商品のお知らせ
- ② 当社製品の製造終了のお知らせ
- ③ 取り寄せ商品終了のお知らせ

目次

CONTENTS

- P.0 **新商品のご案内**
ご挨拶、D・BOX-k、新商品各種、他社製新規取り扱い製品
- P.1 **エアシリーズ**
エアロック、エアダンパー、エアグリップなど、耐震対策商品
- P.5 **ガラスシリーズ**
手作りガラスENシリーズ、その他関連商品
- P.7 **手桶・手桶収納棚**
墓参用手桶各種、ヨーロピアンラック、手桶収納棚各種
- P.13 **花立各種**
高級ステンレス花立、花立各種、リフォーム花立関連商品等
- P.20 **線香立各種**
ステンレス、アルミ、合金、陶磁器製線香立各種
- P.23 **ローソク立・香炉皿**
ローソク立各種、香炉皿各種
- P.25 **線香・ローソク**
墓参用線香、ミニ線香、進物用線香、ローソク各種
- P.28 **ラクサス**
屋外用線香着火機、その他着火の関連用品
- P.29 **塔婆立各種**
ステンレス、アルミ塔婆立各種、その他塔婆立関連商品
- P.31 **供養箱・施工に関する便利グッズ**
供養箱各種、カロート用換気孔など
- P.33 **掲示板・表札・その他**
掲示板、賽銭箱、立て札、表札、石見本ケースなど
- P.35 **墓石関連薬品**
洗浄剤、保護剤、水垢落とし、接着剤、補修剤、施工用品など
- P.37 **環境整備品**
屑入れ、傘立て、ベンチ、駐車禁止ポールなど
- P.39 **パラソル・その他**
パラソル、テント、贈り物各種
- P.41 **書籍**
永代供養墓写真集など書籍各種
- P.44 **お位牌各種**
本呂色位牌、塗位牌、唐木位牌など
- P.47 **仏壇各種**
上置型、別台型、台付型など仏壇各種
- P.49 **仏具各種**
荘厳参考例、具足仏具セット、座布団など
- P.51 **ご本尊・神棚**
阿弥陀如来などの御本尊、掛軸、神棚各種、提灯各種
- P.53 **おりん各種・造花各種**
18金製・純銀製おりん各種のほか、仏花など
- P.55 **念珠各種・念珠入れ**
男性用念珠、女性用念珠、腕輪念珠、ふくさなど
- P.60 **内陣・寺院仏具**
内陣、水引幕など
- P.61 **本堂お詣り用品・仏像修復**
椅子、焼香机や仏像修復の御案内
- P.63 **骨壺・納骨袋**
骨壺各種、骨袋各種とその関連用品
- P.65 **ペット用仏壇と仏具**
ペット用仏壇、位牌など
- P.67 **のぼり各種**
セール用などののぼり各種とその関連用品

華

▶ ご愛用いただいている花立、線香立、そして塔婆立などの墓装用品、また墓地などで使用される環境整備品などを掲載。
→P.0～42

香

▶ ご自宅のお仏壇やお位牌、お念珠などの仏具、神棚などの神具、またはお寺様で使用される寺院仏具を掲載。
→P.44～68

川本商店のこころ (川本商店 行動指針)

私たちは、

- 一、 日々、智慧、経験を磨き、滅私、調和をこころとします。
- 一、 生と死を想い、墓参を通して人と人をつないでいきます。
- 一、 葬送の本質を知り、文化、様式を継承します。
- 一、 時代の声に耳を傾け、人のために働きます。
- 一、 革新、改革を恐れず、常に本物をおとどけします。
- 一、 墓石店からお墓店へと、業態の変革をめざします。

(BATON 0号より)

川本商店が応援団として
できること

- 1 お墓関連商品等の開発、製造、販売、提案
- 2 新規事業立ち上げの提案(神仏具・仏壇・位牌・葬祭業)
- 3 供養産業に関する情報提案(研修会・講習会の開催)
お墓：みなし墓地・墓互助会・墓からはじまる終活・バスツアー
寺院：みんてら寺業再興 墓地許認可・永代供養墓の提案
尊骨：納骨業・粉骨業
- 4 地盤改良工法・耐震用具の普及 - D・BOX-K/ エアーシリーズ等

名入可能



永代供養墓・製品カタログ2016

要望：寺院から永代供養墓の検討するための資料を要望される。

特徴：施工事例とともに巻頭に新規墓地開発業務及び

無縁墓地改葬公告業務を掲載。物からサービスを提案できます。

事例：青森の石材店様

「このカタログの裏面に社名を印刷して近隣100件の寺院に配布したところ、問い合わせが8件あった。」

誰も教えてくれないお墓の力 (品番：498426)

要望：お墓のお客様が金額のことばかり聞かれる。供養について話す時間がとれない。

特徴：字も大きくわかりやすくお墓のことが書かれています。

簡単に読み切れて、大きさも手軽です。

事例：来店された方にお土産程度で配布したところ、次からの話の内容が変わった。

名入可能





不同沈下・地震動低減の対策として推奨する 新しいお墓の地盤改良工法



D BOX-K

D BOX-K とは？

粒状体の区画拘束原理^{*}に基づき、「土嚢」を現代の地盤対策施工技術として活用できるように開発された工法で、地盤補強・振動低減対策・液状化対策などの効果を持つ地盤改良の製品です。

^{*}名古屋工業大学名誉教授の松岡元先生が解明した原理で、バラバラの粒状体を完全に包み込むことにより、粒子間に生じる大きな摩擦力による強度を発生させるという理論。

D BOX-K の主な効果

墓地の地盤補強効果 - 沼地などの超軟弱地盤の補強にも有効
墓石への地震動の低減効果
液状化防止効果
凍上防止効果



D BOX-K の主な特徴

D BOX-K だけのメリットがたくさんあります。

環境にとっても優しい

- セメントなどの固化材を一切使用しないため、墓地周辺の樹木や生物に悪影響を与えない。
- 袋の素材はポリプロピレン (PP) 製のため、土中では分解されることがなく、土の成分に悪い影響を与えない。耐久年数は半永久的。
- D BOX-K は水を通すため、墓地の土中に敷設した際、地下環境に影響を与えない。

簡単な作業方法

- 基本的な作業内容は、D BOX-K に碎石を投入後、フタをして転圧を行うだけなので、石材店さんが持っている手法で対応できる。
- 狭い墓地でも効率よく作業することができる。
- 重機を使用できない墓所でも使用可能。

効率的な施工方法

- 墓地の地盤補強を表層改良の施工で効果を得る事が出来る。
- 墓地の地盤補強と振動低減・液状化防止を同時に実現する事が出来る。
- D BOX-K を敷設した墓地周辺地盤そのものの強度を上げる事が出来る。

誰もが認める製品

- 損保ジャパン日本興亜㈱が D BOX-K で施工した現場を補償。
- 46か国に通用する国際特許を取得済。
- 国土交通省NETISに登録。(登録番号 :KT-100098-A)

施工資格者が管理する製品

- D BOX 施工管理資格者にしか現場管理ができないため、他工事との差別化ができる。

エア
シリーズガラス
シリーズ

手桶各種

手桶収納棚
各種

花立各種

線香立
各種ローソク立
香炉皿

線香

ローソク

ラクス

塔婆立

供養箱

施工関係の
便利グッズ掲示板
その他

薬品関係

環境整備品

バラソル
その他

四席各種



D・BOX-K 施工例

大きい墓所から小さな墓所まで出来る地盤改良工法

施工例 ① 土が柔らかく水が湧く地盤

地面の状態:川が近くにあり、地下水位が高い。



施工面積：8.1㎡(2.25m×3.6m) 深さ40cm(5段)
SS45：34枚 SS90：40枚

施工例 ② 粘土質で地下水位が高い地盤

地面の状態:粘土質。川が近くにあり、地下水位が高い。



施工面積：4.0㎡(1.8m×2.25m) 深さ40cm(5段)
SS45：53枚 SS90：12枚

施工例 ③ 道路工事や造成工事にも使用されています。(土木工事)



石材店様に適した地盤改良工法です。



墓所までの入口や通路が狭くて重機が入らず地盤改良を諦めていた墓所でも、一輪車が通るスペースがあればD・BOX-Kによる地盤改良工事が可能です。また、広範囲の墓域でも区画ごとに施工ができるため、少人数でも工事可能です。

D・BOX-Kの種類



D・BOX-SS45-K
砕石投入量：0.0243㎡

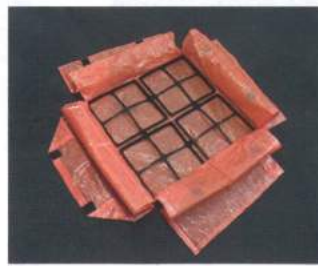

D・BOX-SS90-K
砕石投入量：0.0972㎡



D・BOX-K

品番	品名	幅(A)	奥行(B)	高さ(C)
18450045	SS45-K	450	450	100
18450090	SS90-K	900	900	100
18450100	LS100-K	1000	1000	250
18450000	ゲージ無し	450	100~450	100

※ LS100の施工には重機が必要となります。

施主様向けパンフレットをご用意しております。
お気軽にご請求ください。



エアーストック

ガラスストック

手桶各種

手桶収納棚各種

花立各種

線香立各種

ローソク立香炉皿

線香

ローソク

ラクスス

塔婆立

供養箱

施工関係の便利グッズ

掲示板その他

薬品関係

環境整備品

バラソルその他

四席各種



新商品・花立関連

回転式花立がより安価な星製品としてリニューアル

ツバをスライドさせてくると一回転させれば、底が蓋になります

星回転式花立



リングが自由自在にスライド。
高さの合う花立が無い時の
救世主です。



穴径さえ合っていれば、
どんな深さにも対応。
簡単に設置できます。



蓋をした状態では雨水が
貯まらないため、ボウフラ
の発生を防ぎます



星回転式花立

品番	品名	幅(A)	高さ(B)	ツバ幅(D)	(C)	(E)	(F)
219335	48φ×L140	48	140	16	8	10	121
219533	58φ×L160	58	160	16	8	10	140

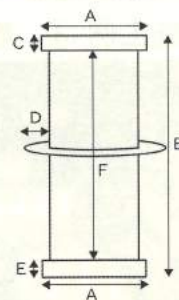

樹木葬墓地、ガーデニング墓地等に最適な花立用のスタンド

花立スタンド



おしゃれな樹木葬墓地やガーデニング墓地、
洋型墓石などの新しいスタイルの墓所に最適
な花立用のスタンドです。

また、屋外での法要にもご利用いただけます。



花立スタンド

品番	品名	幅(A)	高さ(B)	底直径(C)	(D)
129016	49φ (銀)	49	157	117	195
129115	49φ (ブロンズ)	49	157	117	195
129023	59φ (銀)	59	180	138	215
129122	59φ (ブロンズ)	59	180	138	215

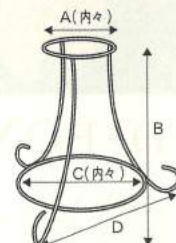

※花立別売

※対応花立：49φ→H142まで / 59φ→H170まで

※ステンレス材径はいずれも5φ

エアーストリー

ガラス

手桶各種

手桶収納棚

花立各種

線香立

ローソク立

線香

ローソク

ラクス

燗壺立

供養箱

施工関係の

便利グッズ

掲示板

その他

薬品関係

環境整備品

バラソ



新商品・香炉皿関連

ワンタッチで網が取り外せる、網が飛ばない香炉皿

らくらく香炉皿



見た目は普通の香炉皿ですが、網止めクリップがついているので逆さまにして灰を落としても、強い風が吹いても網が飛ぶことはありません。網はワンタッチで簡単に取り外し（設置）できます。ちょっとしたイライラを解消できる、ひと手間くわえた香炉皿です。

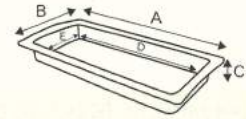

らくらく香炉皿

品番	品名	幅(A)	奥行(B)	高さ(C)	内幅(D)	奥行内寸(E)
331013	らくらく香炉皿	190	90	30	170	71

線香の煙や熱から石の香炉を守るスグレモノ

香炉ガード

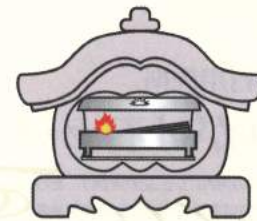

石の香炉が線香の熱により割れてしまったり、黒ずんでしまったことはありませんか？
香炉ガードを設置すれば、そんな悩みも解決します！

- 耐火性** 線香の熱から香炉を守るため、熱によるひび割れやスス汚れを防ぎます
- 安定性** 底板があるため、直接香炉皿を置くよりもガタつきが低減されます。
- 施工面** クッション性があるため、幅が合う香炉なら設置可能



※設置例

香炉ガード

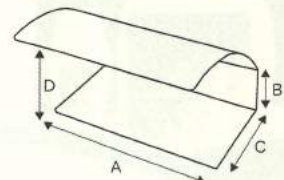

品番	品名	幅(A)	高さ(B)	奥行(C)	屋根高さ(D)
337008	香炉ガード	180	40	90	80 ~ 105

エアーストシリーズ

ガラスシリーズ

手桶各種

手桶収納棚各種

花立各種

線香立各種

ローソク立香炉皿

線香

ローソク

ラクス

塔婆立

供養箱

施工関係の便利グッズ

掲示板その他

薬品関係

環境整備品

パラソルその他

四席各種



新商品・お墓まわりの便利グッズ関連

贈答品にどうぞ



白檀の香り
微煙・微香タイプ
【線香色：唐草色】
W39×H148×D30



菊の香り
微煙・微香タイプ
【線香色：薄墨茶色】
W39×H148×D30



さくらの香り
少煙・消臭タイプ
【線香色：黒脂色】
W39×H148×D30

和服線香

品番	品名
680784	和服線香

雨よけがついた便利な換気孔

ステンレス製 カロート用換気孔 ルーバー付

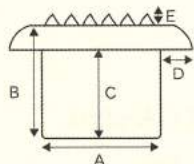

品番	品名	幅(A)	高さ(B)	深さ(C)	リブ幅(D)	リブ高(E)
18130110	48φ用	48	47	38	22	3
18130111	58φ用	58	48	39	16	3

カロート内の骨壺を簡単に出し入れできる魔法の手

マジックハンド らくちん君

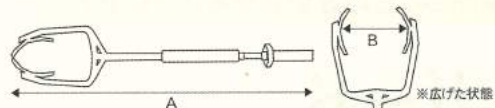

品番	品名	全長(A)	最大幅(B)
16500010	マジックハンドらくちん君	820	275

※対応骨壺：4寸壺～9寸壺(110mm～275mm)
耐荷重：10kgまで



贈答品にどうぞ



墓石用洗剤 みがけ石セット

墓石の汚れにシュッと吹きかけ、たわしでこすれば簡単にキレイになる専用洗剤。頑固な汚れには小さなみがけ石スーパードを使用ください。持ち運びに便利な巾着付き。

※初めに石の端などで変色しないか確かめてから全体にご使用ください。

品番	品名	容量
20040200	みがけ石セット	400ml

※弱アルカリ性 ※1平米あたり10プッシュ目安にご使用ください。
※割影石は使用可

ご遺骨の持ち運びに便利

7寸用 骨バッグ



納骨時、またはお墓改装の移動の際、周りの目に配慮し、安全に移動できるバッグ。7寸の骨壺を納めた桐箱(8号)がすっぽり収納できる便利なバッグです。公共交通機関を利用する方におすすめです。

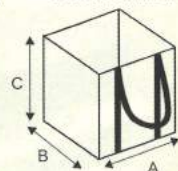

品番	品名	幅(A)	マチ(B)	高さ(C)
2521704	骨バッグ(7寸用)	285	285	360

※内寸

エアーストリープ

ガラスストリープ

手桶各種

手桶収納棚各種

花立各種

線香立各種

ローソク立香炉皿

線香

ローソク

ラクサス

塔婆立

供養箱

施工関係の便利グッズ

掲示板その他

薬品関係

環境整備品

バラソルその他

四席各種



新商品・お墓のリフォーム関連

ヘタレ・刃こぼれが少なく、狭くて奥深いところにも届くタガネ



墓誌の下駄外しや目地のうち直し・拜石の目地取りなど、石材業界の必須アイテムです。



特殊鋼 バナジウムタガネ

※バナジウム鋼=高硬度・耐摩耗・耐食性・靱性(粘り)に優れた特殊鋼

品番	品名	幅(A)	厚み(B)	全長(D)
S0601001	バナジウムタガネ	26	5	395

彫刻文字の色落としや汚れ落としに最適なハンディータイプの高圧洗浄機



高圧洗浄機 ダイヤスプレーガン

品番	品名
S0408001	ダイヤスプレーガン
S0408002	飛散防止カバー

持ち運びに便利なハンディータイプの高圧洗浄機。水圧約120kgで噴射するため、石材の汚れをピンポイントで洗浄。

ノズル先端のダイヤルで水圧調整が可能のため、石材の状態に合わせて洗浄できます。また、高圧なのに作業中の音は静かです。

ペンキ・水垢・コケ類を落とす時には薬剤と併用することで、早くキレイに落とすことが可能です。



飛散防止カバー スプレーガン本体+水タンク(4ℓ)

※別売の飛散防止カバーは水の跳ね返りを防ぎます。

隙間に入れてコーキングを切断できる便利なのこぎり

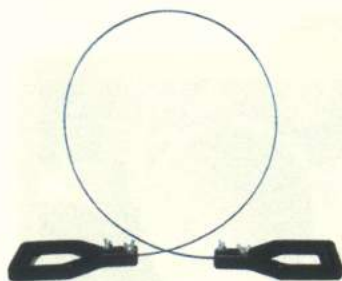

墓石解体時のコーキング剤、ゴムシート、鉛玉などを切断可能。プラスチックグリップにのこ刃を取り付けてご使用ください。

のこ刃は幅3mmと5mm(厚さはいずれも0.8mm)の2本が付属していますので用途に応じて使い分けてください。

コーキングノコ

品番	品名	幅(A)	厚み(B)	全長(D)
18290000	コーキングノコ	26	5	395

他にもあります!お墓のリフォームに役立つ便利品



石材のカビ・コケ落としに

アマタ 200 (2ℓ)
品番 593107

詳細は P.35



水垢をこすって落とす

ファイバークリーナー

品番 598201
詳細は P.35



リタツチバッテリーセット

品番 590106
詳細は P.36

エアースリシリーズ

ガラスシリーズ

手桶各種

手桶収納棚各種

花立各種

線香立各種

ローソク立香炉皿

線香

ローソク

ラックス

塔婆立

供養箱

施工関係の便利グッズ

掲示板その他

薬品関係

環境整備品

バラソルその他

四席各種



尊骨士(とどけびと)

ご遺骨の尊厳を根幹とし、送られる方の心を傾聴、ご遺骨を安らかなる処へお届けすることを通じて、無縁社会を有縁社会に還し、調和・利他・自利・感謝の心を再興することを目的とする。

一般社団法人日本尊骨士協会

納骨業

日本人の死亡者数は2038年まで増加が予想されています。それに伴い、納骨の件数も増加します。納骨を儀式として捉える冊子が完成しました。

納骨式心得 A4 発行 一般社団法人日本尊骨士協会



墓じまい 永代供養墓・合祀墓の再供養

墓じまいしたお墓のご遺骨を近くのお墓に再納骨するとき、骨壺の数が多すぎて納められず困っています— そんなご要望にお応えします。

現状



洗浄



乾燥



粉骨



永代供養墓・合祀墓にお預かりしたご遺骨を「粉骨にして再供養」という新しいご提案。量も減り、空いたスペースの再利用は勿論、形状も変わるため合祀することも可能です。

弊社がお引き取りに上がり、お納めします。

日本尊骨士協会指定 三価クロム還元剤

粉骨の際に発生する有害な六価クロムを、無害な三価クロムに還元する粉末材。粉骨作業の必需品です。

品番	品名	内容量
911109	三価クロム還元剤	1kg



エアーシリーズ

ガラスシリーズ

手桶各種

手桶収納棚各種

花立各種

線香立各種

ローソク立 香炉皿

線香

ローソク

ラクス

塔婆立

供養箱

施工関係の便利グッズ

掲示板 その他

薬品関係

環境整備品

バラソル その他

書籍各種



サンドブラスト用品

彫刻作業の必需品、サンドブラスト用品を各種取り揃えました

サンドブラスト用砂

▶ 選べる3種類・3タイプ。用途によって使い分け可能です。

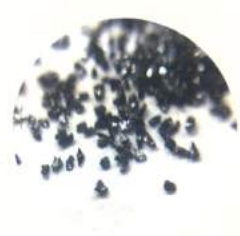

▲ KC 砂 (カーボランダム)
一般的な研磨材の中で、最も硬い種類の粒子。石材彫刻などの研削力が必要な用途に最適です。

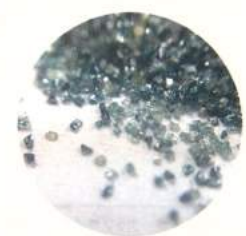

▲ KGC 砂 (グリーンカーボランダム)
緑色をしており、高純度・高硬度・耐火性・科学的安定性・電気特性があります。研削材、発熱体原料、セラミックス原料として使用されます。

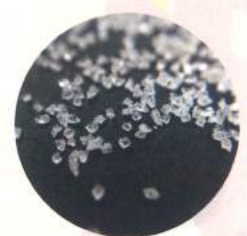

▲ KWA 砂 (ホワイトアラシダム)
高純度のアルミナです。トラブルとしてよく見受けられる黒点を徹底的に排除。完全な白色のため、ブラスト等の加工作業の際には加工物を汚さないことが特徴です。



容量 20kg

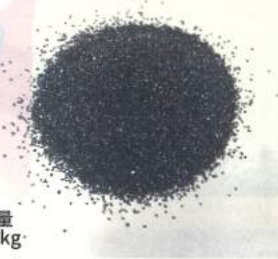

サンドブラスト用砂

品番	品名
S0701011	KC 砂 #30
S0701012	KC 砂 #36
S0701013	KC 砂 #46
S0701014	KGC 砂 #30
S0701015	KGC 砂 #36
S0701016	KGC 砂 #46
S0701017	KWA 砂 #30
S0701018	KWA 砂 #36
S0701019	KWA 砂 #46

※容量：20kg
※砂の細かさは #30(荒) > #46(細) となっております。



狭い作業場でも場所を取らない、小さなサンドブラスト機

ミニサンドブラスト機 KT-SS

品番	品名	砂容量
K0700001	ミニサンドブラスト機 KT-SS	13kg

粉塵の飛び散り防止



フードボックス (ファン付き)

品番	品名
K0700002	フードボックス(ファン付き)SS

安定の3馬力!



軽量エンジンコンプレッサー GED25-3 型

品番	品名
K0409001	軽量エンジンコンプレッサー GED25-3 型

出力	3馬力
回転速度	3,000min-1
定格圧力	0.69Mpa(kgf/cm2)
シリンダ数×シリンダ径×行程	1×65×54(min)
吐き出し空気量	300±15 l/min
質量(モーター付)	68kg

◎ システム構成図

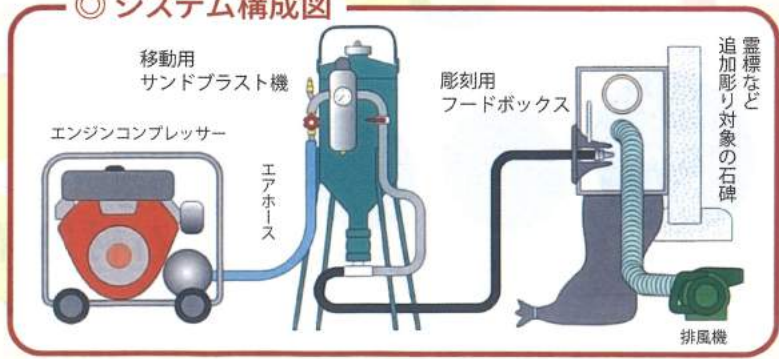

- エアシリーズ
- ガラスシリーズ
- 手桶各種
- 手桶収納箱 各種
- 花立各種
- 線香立 各種
- ローソク立 香炉皿
- 線香
- ローソク
- ラクス
- 塔婆立
- 供養箱
- 施工関係の便利グッズ
- 掲示板 その他
- 薬品関係
- 環境整備品
- パナソル その他
- 四席各種



石工道具

石材加工の必需品取り揃えました



チップ交換可能

真鍮巻 ハツリノミ

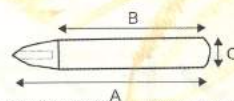

品番	品名	チップサイズ	全長(A)	持ち手長さ(B)	径(C)
N0602001	ハツリノミ 1寸	10×10×40	190	145	30φ
N0602002	ハツリノミ 8分	8×10×40	180	140	24φ

※穴埋め込みタイプもございます。(チップ交換不可)

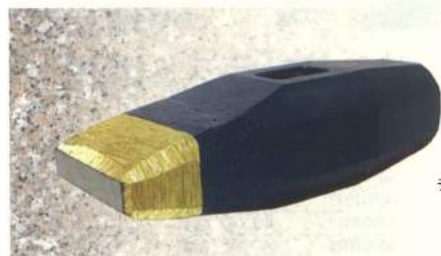

チップ交換可能

コヤスケ

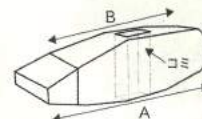

品番	品名	チップサイズ	全長(A)	(B)	コミ
N0602003	コヤスケ	10×10×40	120	100	13.5×20×35

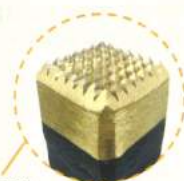
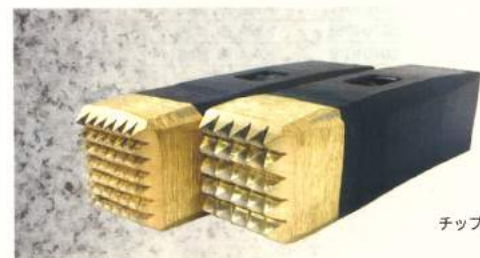

チップ交換可能

ビシヤン

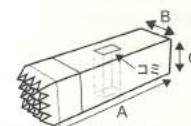

品番	品名	チップサイズ	全長(A)	幅(B)	高さ(C)	コミ
N0602004	ビシヤン 5枚(25山)	5×5×15	137	37	37	13.5×20×40
N0602005	ビシヤン 7枚(49山)	3×3×15	137	37	37	13.5×20×40

運搬車

狭い墓所で大活躍の石材運搬車！

やや大きめの石材を運べる運搬車

丁稚四輪車フラット 500

品番	品名	全幅	全長
I0404003	丁稚四輪車フラット 500	500	1580

※積載荷重：1000kg

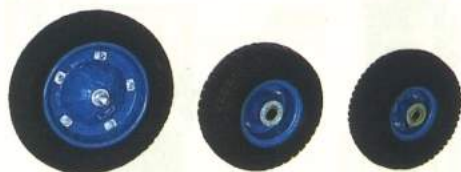

空気入りノーパンクタイヤ 350-5

品番	品名
I0410001	空気入りノーパンクタイヤ 350-5



外柵の延べ台を運ぶ際に便利

伸縮小型馬力車

品番	品名	全幅	全長
I0404002	伸縮小型馬力車 W型	500	835

※積載荷重：500kg

床高調節が自在！狭い場所で大活躍の運搬車

石材用昇降馬力車

品番	品名	全幅	全長
I0404001	石材用昇降馬力車	510	1100

※積載荷重：500kg

・床高 425～1005
・アウトリガーでしっかり安定



エアシリーズ

ガラスシリーズ

手桶各種

手桶収納機 各種

花立各種

細香立 各種

ローソク立 香炉皿

線香

ローソク

ラクサス

塔婆立

供養箱

施工関係の 便利グッズ

掲示板 その他

薬品関係

環境整備品

バラソル その他

四席各種



ヒシヤマ シリーズ



菱山商店を引き継ぎ、首都圏を中心に営業。
24時間365日、石材店と真剣に向き合い
さまざまな商品を生み出してきたユウ・ヒシヤマ。

新しい一歩を川本商店と踏みだします。

- エアーストシリーズ
- ガラスシリーズ
- 手桶各種
- 手桶収納棚各種
- 花立各種
- 線香立各種
- ローソク立香炉皿
- 線香
- ローソク
- ラクス
- 塔婆立
- 供養箱
- 施工関係の便利グッズ
- 掲示板その他
- 薬品関係
- 環境整備品
- パラソルその他
- 書籍各種



花立

新商品

エア
シリーズ

ガラ
シリーズ

手桶各種

手桶収納棚
各種

花立各種

線香立
各種

ローソク立
香炉皿

線香

ローソク

ラクサス

塔婆立

供養箱

施工関係の
便利グッズ

掲示板
その他

薬品関係

環境整備品

パネル
その他

書籍各種

開口部の返しが厚く
手を切る心配のない優しい花立

台座が大きく、とても高級感
のある花立



ヒシヤマ ステン花立 (粗ネジ)

品番	品名	口径	高さ
H0900010	ヒシヤマステン花立(小)	81	114
H0900011	ヒシヤマステン花立(中)	81	132
H0900012	ヒシヤマステン花立(大)	81	154



※台座寸法：W63×H11(埋込26φ×H28) / ネジ寸法 24φ×H8



ヒシヤマ ステン花立 DX (粗ネジ)

品番	品名	口径	高さ
H0900013	ヒシヤマステン花立 DX(中)	81	143
H0900014	ヒシヤマステン花立 DX(大)	81	163



※台座寸法：W70×H27(埋込26φ×H32) / ネジ寸法 24φ×H8



底の丸みが違いを演出
一味違った花立『桔梗』



ステン花立 桔梗

品番	品名	口径	高さ
H0900015	ヒシヤマステン花立桔梗(中)	88	135
H0900016	ヒシヤマステン花立桔梗(大)	88	163



※台座寸法：W70×H16(埋込25φ×H19)/ネジ寸法33φ×H9

ヒシヤマオリジナルの発色加工
美しい黒色で高級感がUP



ステン花立 桔梗 黒

品番	品名	口径	高さ
H0900017	ヒシヤマステン花立桔梗黒(中)	88	135
H0900018	ヒシヤマステン花立桔梗黒(大)	88	163



※台座寸法：W70×H16(埋込25φ×H19)/ネジ寸法33φ×H9

台座デザインがオシャレな花立
逆さまにして蓋になります



つぼみ

品番	品名	口径	高さ	花立深さ
H0900021	つぼみ(中)	88	143	120
H0900022	つぼみ(大)	88	170	158

装飾部



※台座寸法：W70×H17(埋込25φ×H19)/装飾部 W57×H61

DXは古い台座を目隠しできる
便利な花立



つぼみ DX

品番	品名	口径	高さ	花立高さ
H0900023	つぼみDX(中)	88	142	127
H0900024	つぼみDX(大)	88	182	148

装飾部



※台座寸法：W72×H28(ボルト6φ×H13)/装飾部 W57×H60

エアース
シリーズ

ガラス
シリーズ

手桶各種

手桶収納棚
各種

花立各種

線香立
各種

ローソク立
香炉皿

線香

ローソク

ラックス

塔婆立

供養箱

施工関係の
便利グッズ

掲示板
その他

薬品関係

環境整備品

バラソル
その他

書籍各種



ひっくり返すと蓋になる 1台2役のスグレモノ！



固めのコーキング剤やセメント等で、古い台座に接着してください。

新規台座用のネジも付属



手間いらず

品番	品名	口径	高さ	花立高さ
H0900019	手間いらず(中)	81	145	122
H0900020	手間いらず(大)	81	173	143

※台座寸法：W70×H63 / 開口上部 47φ・下部 41φ

開口部の段模様が特徴

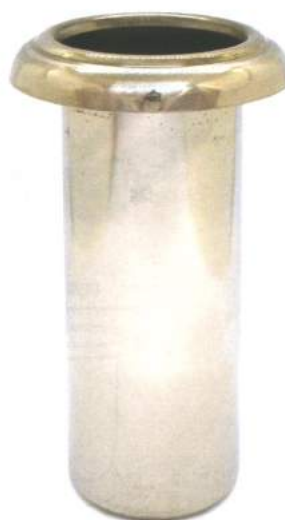

ヒシヤマ中入花立

品番	品名	口径	高さ	直径
H0900025	ヒシヤマ 中入花立(小)	77	128	48
H0900026	ヒシヤマ 中入花立(大)	88	145	58
H0900028	ヒシヤマ 中入花立黒(小)	77	128	48
H0900029	ヒシヤマ 中入花立黒(大)	88	145	58

開口部に返しがついた 掴みやすいツバ付花立



ヒシヤマ中入ツバ付花立

品番	品名	口径	高さ	直径	ツバ上
H0900032	ヒシヤマ中入ツバ付花立(小)	86	114	48	51
H0900033	ヒシヤマ中入ツバ付花立(大)	97	140	58	51

ヒシヤマシリーズの安価な ツバ付花立



研磨を省いて
少し価格を抑えました



ヒシヤマ中入ツバ付花立

品番	品名	口径	高さ	直径	ツバ上
H0900035	ヒシヤマ中入ツバ付花立(B)	90	140	58	55

新商品

エアースリールズ

ガラスシリールズ

手桶各種

手桶収納棚各種

花立各種

線香立各種

ローソク立香炉皿

線香

ローソク

ラクス

塔婆立

供養箱

施工関係の便利グッズ

掲示板その他

薬品関係

環境整備品

バラソルその他

書籍各種



内部・細部に施された 美しい発色加工



※Bタイプ

ヒシヤマ中入ツバ付 黒

品番	品名	口径	深さ	直径	ツバ上
H0900037	ヒシヤマ中入ツバ付黒(小)	86	114	48	51
H0900038	ヒシヤマ中入ツバ付黒(59*160B)	90	160	58	55
H0900039	ヒシヤマ中入ツバ付黒(B)	90	140	58	55

ろっか ツバがおしゃれな六瓜型



ヒシヤマ中入ツバ付 六瓜

品番	品名	口径	深さ	直径	ツバ上
H0900036	ヒシヤマ中入ツバ付(大)六瓜	96	140	57	51

1本驚異の1.2kg!! (59φツバ付花立の約5倍の重さ) 特別なお墓のための特別な花立



真鍮製中入ツバ付花立

品番	品名	口径	深さ	直径	ツバ上
H0900050	ヒシヤマ真鍮製中入ツバ付花立(黒)	94	150	58	49
H0900051	ヒシヤマ真鍮製中入ツバ付花立(金)	94	150	58	49

ヒシヤマシリーズの樹脂製花立



P花立

品番	品名	口径	高さ
H0900000	P花立(大)	77	133
H0900002	P花立(特大)	77	171
H0900003	P地刺花立(大)	77	234
H0900001	P地刺花立(特大)	77	270

※台座寸法: W65×H13(埋込24φ)、ネジ寸法 32φ×H7
※地刺部分寸法: W42×H112、ネジ寸法 32φ×H7

エアース
シリーズ

ガラス
シリーズ

手桶各種

手桶収納棚
各種

花立各種

線香立
各種

ローソク立
香炉皿

線香

ローソク

ラクス

塔婆立

供養箱

施工関係の
便利グッズ

掲示板
その他

薬品関係

環境整備品

バラソル
その他

書籍各種



線香皿・その他



新商品

エアーストシリーズ

ガラスシリーズ

手桶各種

手桶収納棚各種

花立各種

線香立各種

ローソク立香炉皿

線香

ローソク

ラクス

密蔵立

供養箱

施工関係の便利グッズ

掲示板その他

薬品関係

環境整備品

バラソルその他

書籍各種

ヒシヤマシリーズのスタンダードな線香皿

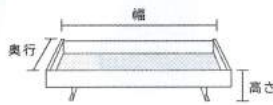

ヒシヤマ ステン線香皿

品番	品名	幅	奥行	高さ
H0901003	ヒシヤマステン線香皿(S)	162	85	33
H0901002	ヒシヤマステン線香皿(M)	182	85	33
H0901000	ヒシヤマステン線香皿(L)	227	95	33

お客様の声に応じて商品化



▲線香皿(深タイプ)



▲線香皿(幅狭タイプ)

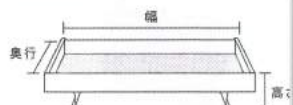

ステン線香皿

品番	品名	幅	奥行	高さ
H0901004	ヒシヤマ線香皿 幅狭タイプ	182	60	36
H0901005	ヒシヤマ線香皿 深タイプ	182	85	41



丸型の線香皿は足付、足無の2タイプをご用意

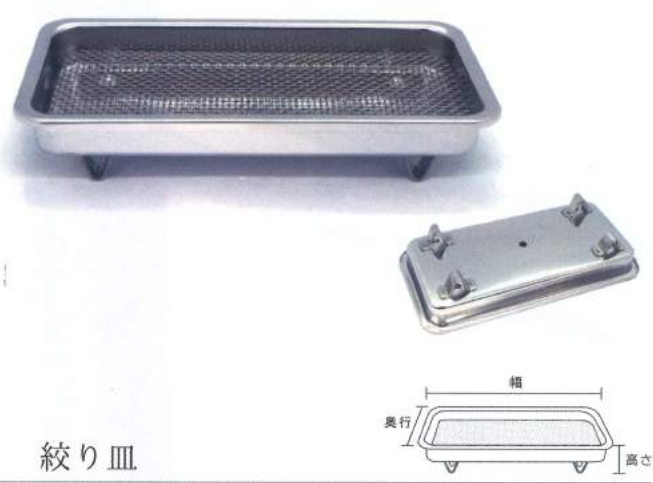

絞り皿

品番	品名	幅	奥行	高さ
H0901006	絞り皿 足無	185	21	90
H0901007	絞り皿 足付	185	36	90

既存の線香皿に差し込むだけで香炉割れを防ぐ、便利な屋根

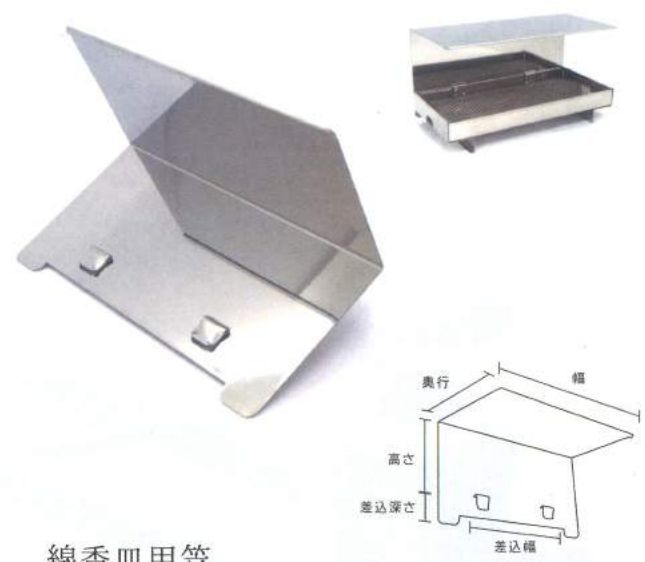

線香皿用笠

品番	品名	幅	奥行	高さ	差込幅	差込深さ
H0901011	ヒシヤマ線香皿用笠(S)	160	85	84	100	33
H0901010	ヒシヤマ線香皿用笠(M)	180	85	90	100	33

換気孔を横に取り付けられない場合に最適な換気孔です

雨よけフードは上からかぶせるだけ！



縦型換気孔 タテカン

品番	品名
H0901018	換気孔 タテカン

※タテカンの雨よけフードは、既存の換気孔に取付できません。

- エアーストリーズ
- ガラスシリーズ
- 手桶各種
- 手桶収納棚各種
- 花立各種
- 線香立各種
- ローソク立香炉皿
- 線香
- ローソク
- ラクス
- 塔婆立
- 供養箱
- 施工関係の便利グッズ
- 掲示板 其他
- 薬品関係
- 環境整備品
- バラソル 其他
- 書籍各種



塔婆立

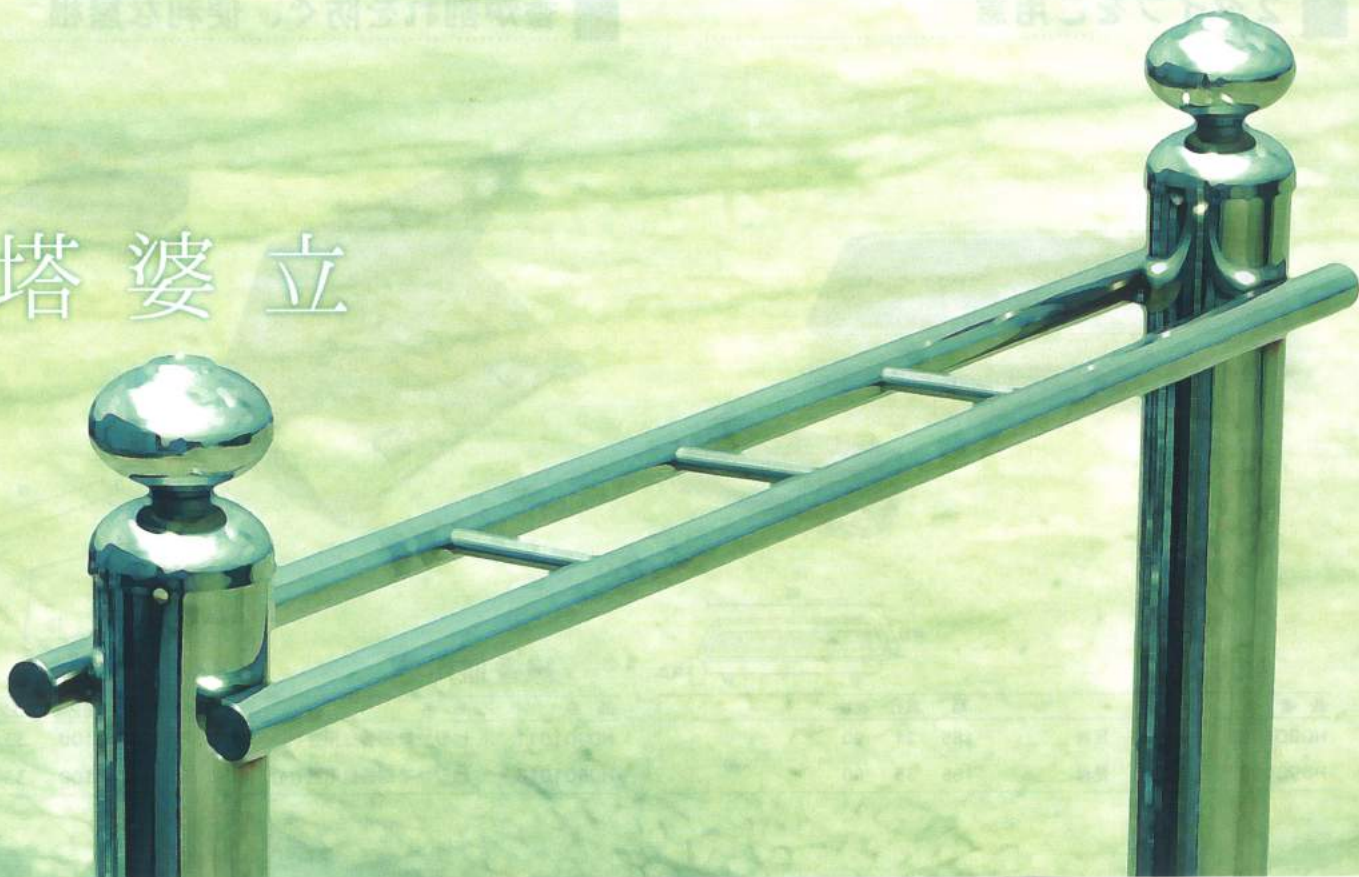

新商品

エアースリールズ

ガラスシリーズ

手桶各種

手桶収納棚各種

花立各種

線香立各種

ローソク立
香炉皿

線香

ローソク

ラクス

塔婆立

供養箱

施工関係の
便利グッズ

掲示板
その他

薬品関係

環境整備品

バラソル
その他

書籍各種

丁寧な研磨を施した 高級なステン塔婆立 (溶接止)

ハシゴと柱を溶接で止めた塔婆立。汚れやサビが付きにくく、ちょっとしたサビであればバフで磨くだけですぐに落ちます。



ヒシヤマの塔婆立はギボシ・キャップも溶接止。外れる心配がありません。

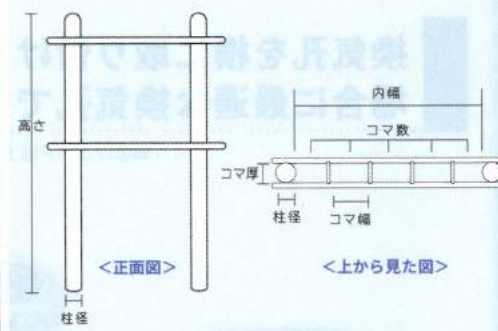

ヒシヤマステン塔婆立 溶接止

品番	品名	コマ数	内幅	コマ厚	コマ幅	高さ	柱径
H0902040	32φ 溶接キャップ1.6尺	4	420	33	86	1007	32φ
H0902041	32φ 溶接キャップ1.8尺	5	480	33	86	1007	32φ
H0902042	32φ 溶接キャップ2.1尺	6	570	33	86	1007	32φ
H0902043	32φ 溶接ギボシ1.6尺	4	420	33	86	1040	32φ
H0902044	32φ 溶接ギボシ1.8尺	5	480	33	86	1040	32φ
H0902045	32φ 溶接ギボシ2.1尺	6	570	33	86	1040	32φ
H0902046	38φ 溶接キャップ1.6尺	4	410	39	87	1007	38φ
H0902047	38φ 溶接キャップ1.8尺	5	470	39	87	1007	38φ
H0902048	38φ 溶接キャップ2.1尺	6	560	39	87	1007	38φ
H0902049	38φ 溶接キャップ2.6尺	8	710	39	87	1007	38φ
H0902050	38φ 溶接キャップ3.1尺	9	860	39	87	1007	38φ
H0902051	38φ 溶接ギボシ1.6尺	4	410	39	87	1040	38φ
H0902052	38φ 溶接ギボシ1.8尺	5	470	39	87	1040	38φ
H0902053	38φ 溶接ギボシ2.1尺	6	560	39	87	1040	38φ
H0902054	38φ 溶接ギボシ2.6尺	8	710	39	87	1040	38φ
H0902055	38φ 溶接ギボシ3.1尺	9	860	39	87	1040	38φ



丁寧な研磨を施した 高級なステンレス塔婆立 (ボルト式)

ハシゴと柱を金具を噛ませてボルトで止めるタイプの塔婆立。
ギボシ、キャップの2種類から選びいただけます。

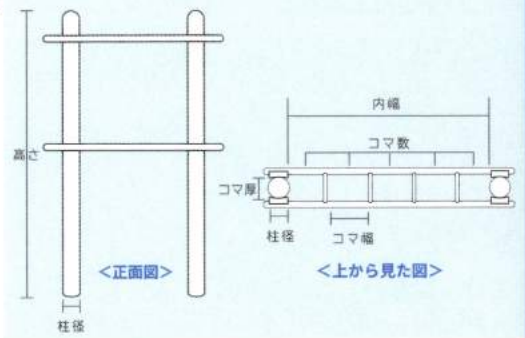

ヒシヤマステン塔婆立 ボルト式

品番	品名	コマ数	内幅	コマ厚	コマ幅	高さ	柱径
H0902056	38φボルト式キャップ1.8尺	5	470	42	87	1007	38φ
H0902057	38φボルト式キャップ2.1尺	6	560	42	87	1007	38φ
H0902058	38φボルト式キャップ2.6尺	7	760	42	87	1007	38φ
H0902059	38φボルト式キャップ 3.1尺	9	860	42	87	1007	38φ
H0902060	38φボルト式ギボシ1.8尺	5	470	42	87	1040	38φ
H0902061	38φボルト式ギボシ2.1尺	6	560	42	87	1040	38φ
H0902062	38φボルト式ギボシ2.6尺	7	760	42	87	1040	38φ
H0902063	38φボルト式ギボシ3.1尺	9	860	42	87	1040	38φ

とても頑丈なステンレス製 丸ハシゴ

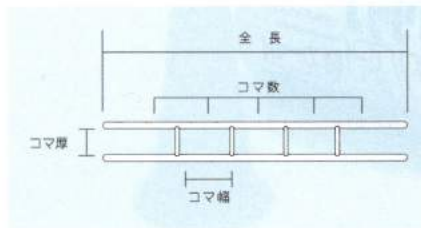
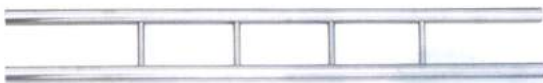

ヒシヤマステン丸ハシゴ

品番	品名	コマ数	コマ幅	コマ厚	全長
H0902000	ヒシヤマハシゴ13φ 1.6尺	5	87	47	485
H0902001	ヒシヤマハシゴ13φ 1.8尺	5	87	47	546
H0902002	ヒシヤマハシゴ13φ 1.9尺	5	87	47	576
H0902003	ヒシヤマハシゴ13φ 2.1尺	6	87	47	637
H0902004	ヒシヤマハシゴ13φ 2.6尺	8	87	47	788
H0902005	ヒシヤマハシゴ13φ 3.1尺	9	87	47	939
H0902013	ヒシヤマハシゴ16φ 1.6尺	4	88	42	485
H0902014	ヒシヤマハシゴ16φ 1.8尺	5	88	42	546
H0902015	ヒシヤマハシゴ16φ 2.1尺	6	88	42	576
H0902016	ヒシヤマハシゴ16φ 2.6尺	8	88	42	788
H0902017	ヒシヤマハシゴ16φ 3.1尺	8	88	42	939

仕切りを丸くすることで 塔婆が入りやすくなっています

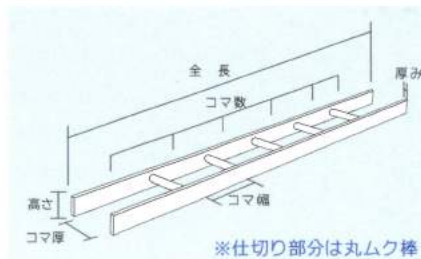

ヒシヤマステン角丸ハシゴ

品番	品名	コマ数	コマ幅	高さ×厚み	コマ厚	全長
H0902021	ヒシヤマハシゴ角丸2寸 1.6尺	5	86	25×5	60	485
H0902022	ヒシヤマハシゴ角丸2寸 1.8尺	5	89	25×5	60	545
H0902023	ヒシヤマハシゴ角丸2寸 2.1尺	6	88	25×5	60	637
H0902024	ヒシヤマハシゴ角丸2寸 2.6尺	8	86	25×5	60	788
H0902025	ヒシヤマハシゴ角丸2寸 3.1尺	9	90	25×5	60	939
H0902026	ヒシヤマハシゴ角丸1.5寸 1.8尺	5	90	25×5	46	545
H0902027	ヒシヤマハシゴ角丸1.5寸 2.1尺	6	88	25×5	46	637
H0902028	ヒシヤマハシゴ角丸1.5寸 2.6尺	8	86	25×5	46	787
H0902029	ヒシヤマハシゴ角丸1.5寸 3.1尺	9	89	25×5	46	939

※コマ仕切りの丸ムク棒は10φ

エアー
シリーズ

ガラス
シリーズ

手桶各種

手桶収納棚
各種

花立各種

線香立
各種

ローソク立
香炉皿

線香

ローソク

ラクスス

塔婆立

供養箱

施工関係の
便利グッズ

掲示板
その他

薬品関係

環境整備品

パラソル
その他

書籍各種



マルトミシリーズ



研磨材のメーカーからはじまり、
コーキング剤へ商材を拡大。
さまざまな商品を生み出してきたマルトミ物産。

新しい一歩を川本商店と踏みだします。

新商品

エアー
シリーズ

ガラス
シリーズ

手桶各種

手桶収納棚
各種

花立各種

線香立
各種

ローソク立
香伊皿

線香

ローソク

ラクサス

塔婆立

供養箱

施工関係の
便利グッズ

掲示板
その他

薬品関係

環境整備品

バラソル
その他

書籍各種



愛されて
30年

一度使うと忘れられない耐久性！
リピート率の高さが信頼の証。



STONE グリップ 88

耐震性・耐衝撃性・耐水性・耐候性に優れたコーキング剤。
他社製と比べ硬化が早く、ヘラ切れがよいため作業効率が向上します。
マットな仕上がりが特徴です。

使用後、約1/3サイズまで縮小
ゴミがかさばらないエコタイプ



▲エコホルダー
他社製ガンをご使用の場合、
専用エコホルダーに入れて
ご使用ください。

STONE グリップ 88 エコカート

品番	品名	内容量・寸法
M0500000	STONE グリップ#88 エコカート (グレー)	320 ml
M0500001	STONE グリップ#88 エコカート (ブラック)	320 ml
M0510014	エコホルダー	51φ × H213



STONE グリップ 06 紙カート

品番	品名	内容量
M0500002	STONE グリップ#06 (グレー)	320 ml
M0500003	STONE グリップ#06 (ブラック)	320 ml
M0500004	STONE グリップ#06 (ホワイト)	320 ml
M0500005	STONE グリップ#06 (ブロンズ)	320 ml



▲新 STONE 高圧ガン



▲アルミエコガン

コーキング用ガン

品番	品名
M0510010	新 STONE 高圧ガン
M0510012	アルミエコガン

※ご使用になるコーキングガンによって
エコホルダーが必要です。

- エアースリシリーズ
- ガラスシリーズ
- 手桶各種
- 手桶収納棚各種
- 花立各種
- 線香立各種
- ローソク立 香炉皿
- 線香
- ローソク
- ラクスス
- 塔婆立
- 供養箱
- 施工関係の便利グッズ
- 掲示板 その他
- 薬品関係
- 環境整備品
- バラソル その他
- 書籍各種



あとから注入する、 やわらかタイプのコーキング剤

外構等の石材を固定する『アイバ専用』として開発されました。



STONE グリップ 95 アイバ用

品番	品名	内容量・寸法
M0500006	アイバ専用	333 ml
M0510001	アイバ専用 NB ロッド	10×10×1M (70 本入)

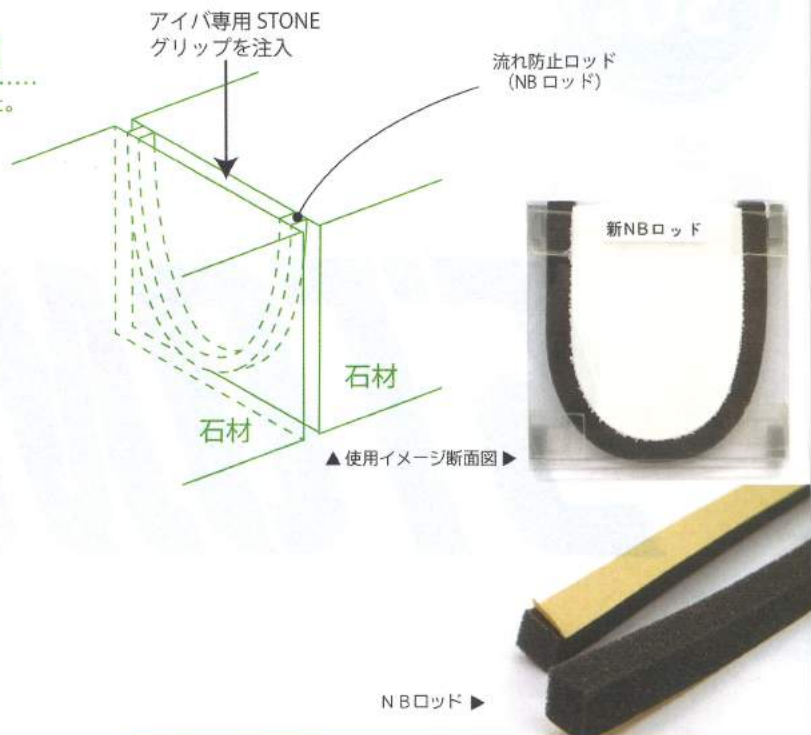

アイバ専用 STONE グリップは粘度が非常に低いため、施工の際は流れ防止ロッド (NB ロッド) を必ずご使用ください。

使用する箇所に応じて 使いやすいノズルと交換できます



STONE グリップ用替えノズル

品番	品名	入数
M0510003	STONE #88 ノズル	10 本入
M0510004	ロングノズル M	10 本入
M0510005	マゲノズル M	10 本入

マスキングテープ無しの コーキング作業が可能に！

目地のコーキング作業後、STONE グリップ 88 クリーナーを吹きかけ、クリーナー用ゴムヘラで余分なコーキング剤を取り除くだけでOK。



STONE グリップ 88 クリーナー

品番	品名	内容量・入数
M0512012	STONE グリップ 88 クリーナー	500ml×12 本入
M0510006	クリーナー用ゴムヘラ	10 枚入

新商品

エアーストリー

ガラス

手桶各種

手桶収納棚各種

花立各種

線香立各種

ローソク立香炉皿

線香

ローソク

ラックス

塔婆立

供養箱

施工関係の便利グッズ

掲示板その他

薬品関係

環境整備品

パズルその他

書籍各種



モルタルに驚異の接着力を生み出す魔法の粉♪



ニューゴムモル

品番	品名	入数
M0500021	ニューゴムモル	4ℓ1袋

使用方法

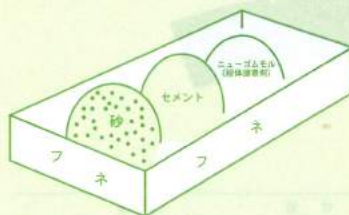

砂、セメント、ニューゴムモルを同時に入れます。

※混合割合は、セメント量に対して約10～15%程度です。

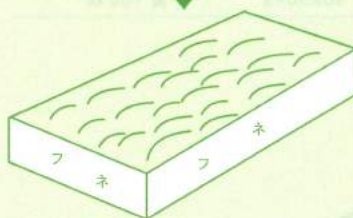

従来のモルタルと同様に、空練りを十分に行い、水を加えて本練りをします。

**研磨面でもがっちり接着！
取り扱いが簡単で、強力なモルタルになります。
長期保存が可能です。**

石材を汚さず簡単に目地埋め作業ができる



使用方法



目地埋めしたい箇所にコークレスシールを貼り付け、石材を設置します。



↓↓
余分な部分をカッター等で切り込みを入れ、剥がすだけで目地埋め作業が完了！

コークレスシール

品番	品名	寸法(厚さ×幅×長さ)	入数
M0500010	コークレスシール#160(グレー)	1.6×20×29㎢	1箱(10巻入)
M0500011	コークレスシール#160(ブラック)	1.6×20×29㎢	1箱(10巻入)
M0500012	コークレスシール#320(グレー)	3.2×20×14㎢	1箱(10巻入)
M0500013	コークレスシール#320(ブラック)	3.2×20×14㎢	1箱(10巻入)
M0500014	コークレスシール#480(グレー)	4.8×20×6.5㎢	1箱(10巻入)
M0500015	コークレスシール#480(ブラック)	4.8×20×6.5㎢	1箱(10巻入)
M0500016	コークレスシール#640(グレー)	6.8×20×6.5㎢	1箱(10巻入)
M0500017	コークレスシール#640(ブラック)	6.8×20×6.5㎢	1箱(10巻入)

- エアーストリーズ
- ガラスシリーズ
- 手桶各種
- 手桶収納棚各種
- 花立各種
- 線香立各種
- ローソク立香炉皿
- 線香
- ローソク
- ラクス
- 塔婆立
- 供養箱
- 施工関係の便利グッズ
- 掲示板その他
- 薬品関係
- 環境整備品
- パソナルその他
- 書籍各種



ゴムパッド

品番	品名	寸法	入数
M0510008	ゴムパッド GP-10	50×50×1	1箱 200枚
M0510009	ゴムパッド GP-20	50×50×2	1箱 100枚



鉛玉

品番	品名	入数
M0510020	鉛玉 バランサー 6mm	200個
M0510021	鉛玉 バランサー 8mm	100個
M0510022	鉛玉 バランサー 9mm	100個

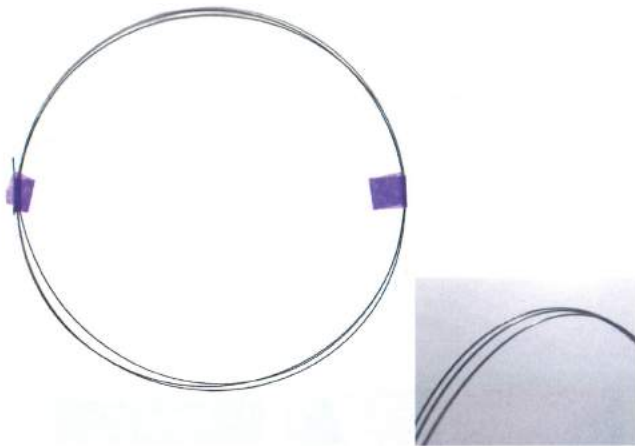

ピアノ線

品番	品名	寸法	入数
M0510030	三角ピアノ線	2mm	1袋 5本入
M0510031	三角ピアノ線ハンドルセット	2mm	1袋 5本入 / ハンドル 2個

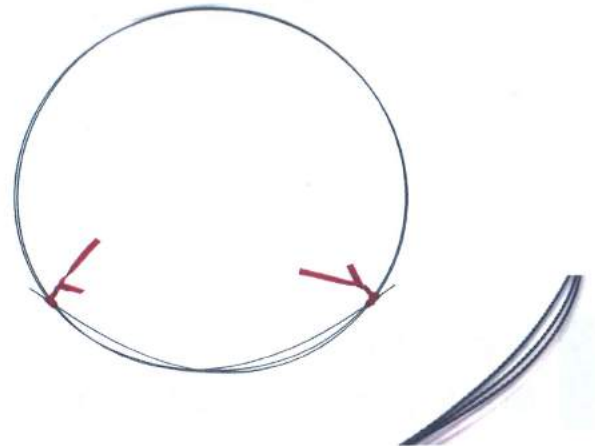

切削ワイヤー

品番	品名	寸法	入数
M0510032	切削ワイヤー	1.5mm	1袋 2本入
M0510033	切削ワイヤーハンドルセット	1.5mm	1袋 2本入 / ハンドル 2個



ピアノ線 / ワイヤー用ハンドル

品番	品名	入数
M0510034	ピアノ線 / ワイヤー用ハンドル	2個

新商品

エア
シリーズ

ガラス
シリーズ

手桶各種

手桶収納箱
各種

花立各種

線香立
各種

ローソク立
香炉皿

線香

ローソク

ラクスス

塔婆立

供養箱

施工関係の
便利グッズ

掲示板
その他

薬品関係

環境整備品

バラソル
その他

書籍各種



ポリオーミ近江屋 シリーズ



神仏具用の陶器からはじまり、
墓装用品のメーカーとして
さまざまな商品を生み出してきたポリオーミ近江屋

新しい一歩を川本商店と踏みだします。

エア
シリーズ

ガラス
シリーズ

手桶各種

手桶収納棚
各種

花立各種

線香立
各種

ローソク立
香炉皿

線香

ローソク

ラクサス

塔婆立

供養箱

施工関係の
便利グッズ

掲示板
その他

薬品関係

環境整備品

バラソル
その他

書籍各種



花立

2種類の台座が選べる着脱花立
か
五瓜台座は近江屋オリジナル！



ポリオーミ ステンレス花立

品番	品名	口径	高さ
P0900100	近江ステン花立(小)	75	110
P0900103	近江ステン花立(中)	90	130
P0900107	近江ステン花立(大)	90	145
P0900111	近江ステン花立(特大)	90	160
P0900115	近江五瓜台座	W70×H13 ネジ穴 W31×H9 埋込 24φ×12	

※通常台座寸法：W61×H12 ネジ穴 W31×H9 埋込 24φ×12

逆さまにして蚊の発生を防ぐ
衛生的で便利な花立

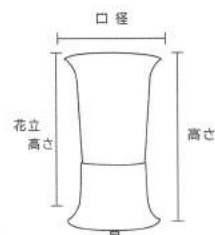

花立を逆さまにして収納することができます。

ポリオーミ ステンレス花立 楽美

品番	品名	口径	高さ	花立高さ
P0900131	近江ステン花立 楽美	90	160	115

※台座寸法：上部 W55×H50×下部 W77 / ナット 8φ×H15

新商品

エアーストシリーズ

ガラスシリーズ

手桶各種

手桶収納棚各種

花立各種

線香立各種

ローソク立香炉皿

線香

ローソク

ラクス

塔婆立

供養箱

施工関係の便利グッズ

掲示板その他

薬品関係

環境整備品

バラソルその他

書籍各種



水の交換がしやすくなる花立受け 着脱式の台座に取付可能です



着脱式等の花立を差し込んでご使用いただく商品です。



ポリオーミ ステン花立受けカップ

品番	品名	内径	高さ
P0900120	近江ステン花立受けカップ	49	69

ツバの形状がかわいい五瓜 研磨の美しさが自慢の花立



59φツバ付(大)サイズのみ蓋付花立がございます。
※その他サイズで蓋付をご希望の場合は、特注として対応可能です。



ポリオーミ ステン五瓜ツバ付花立

品番	品名	口径	深さ	直径	ツバ上
P0900150	近江ステン五瓜ツバ付	44(小)	76	100	43 45
P0900151	近江ステン五瓜ツバ付	44(大)	76	120	43 45
P0900152	近江ステン五瓜ツバ付	49(小)	80	100	47 45
P0900153	近江ステン五瓜ツバ付	49(大)	80	115	47 45
P0900154	近江ステン五瓜ツバ付	59(小)	86	100	56 52
P0900155	近江ステン五瓜ツバ付	59(大)	86	138	56 52
P0900990	近江ステン五瓜ツバ付蓋付	59(大)	86	138	56 52 蓋付法 90φ×H7

ネジ式・ツバ付花立用フタ 上から被せるだけの簡単装着！



◎ 対応花立(口径が72~90mmまで)
ポリオーミ製: ツバ付 / 44φ~59φ
川本商店製: ツバ付 / 44φ~54φ
着脱式 / 小~中細
※川本製 59φツバ付に入りますが、かなり窮屈です。

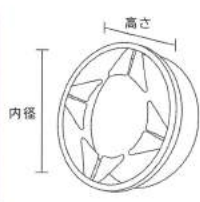

ポリオーミ 蚊発生防止蓋

品番	品名	内径	高さ
P0900135	近江蚊発生防止蓋	94	33

※塩ビ製



オクノ

「Petcoti」シリーズ

「Petcoti」は屋内用、屋外用はもちろん、
 納骨部分の有無やサイズなど、より身近で
 あらゆる生活スタイルに合う、
 自由度の高いペットのお墓です。

あなたとあなたのペットのためのお墓が
 きっと見つかります。



新商品

エア
シリーズ

ガラス
シリーズ

手桶各種

手桶収納棚
各種

花立各種

線香立
各種

ローソク立
香炉皿

線香

ローソク

ラクサス

塔婆立

供養箱

施工関係の
便利グッズ

掲示板
その他

商品関係

環境整備品

パラソル
その他

書籍各種



インテリアに溶けこむ シンプルなカタチ

専用のステンレス製骨壺に火葬後のお骨を入れ、本体の下から納骨。
誰にでも使いやすく、見た目にも美しい納骨方法です。



◎ 2.3寸ステンレス骨壺 / 木製下台 付属



ペットコティ Petcoti

品番	サイズ(幅×奥行×高さ)	重量(kg)	石種	設置場所
782006	110×110×140 ※対応骨壺：2.3寸	3.0	エゴニーブラック ブルーパール エメラルドパール ブルーアンティーク	屋内

簡単に設置できる ペットのための可愛いお墓



◎ ステンレス花立付属



ペットコティ エル Petcoti L

品番	サイズ(幅×奥行×高さ)	重量(kg)	石種	設置場所
782013	本体：180×180×245 台石：240×240×40 前石：240×100×20	本体：13.1 台石：6.6 前石：1.4	インド KUS	屋外

※対応骨壺：4寸(骨壺は付属されません。)

※ 単位表示のないサイズについては全てmm(ミリ)です。

- エアースシリーズ
- ガラスシリーズ
- 手桶各種
- 手桶収納棚各種
- 花立各種
- 線香立各種
- ローソク立香伊皿
- 線香
- ローソク
- ラクス
- 塔盛立
- 供養箱
- 施工関係の便利グッズ
- 掲示板その他
- 薬品関係
- 環境整備品
- バラソルその他
- 書籍各種



屋内外に設置できる、 内部納骨型のお墓



四角
Shikaku

品番	品名	サイズ(幅×奥行×高さ)	重量(kg)	石種
782020	Shikaku M	110×110×142 ※対応骨壺：2.3寸	3.0	インド KUS ピアノカラーラ
782082	Shikaku L	195×195×255 ※対応骨壺：4寸	16.7	インド KUS ピアノカラーラ

◎Mサイズのみ2.3寸ステンレス骨壺付属

地面に納骨することを前提に 考えられたお墓



石錐
Seki-sui

※Mサイズに前石は
付属しません。

品番	品名	サイズ(幅×奥行×高さ)	重量(kg)	石種
782099	Seki-sui M	200×143×40	2.3	インド KUS ピアノカラーラ
782037	Seki-sui L	本体：300×215×60 前石：300×100×20	16.7	インド KUS ピアノカラーラ

◎Mサイズのみ2.3寸ステンレス骨壺付属

無垢のウォールナット材を贅沢に使用した、オクノオリジナルのペット仏壇

INORINO シリーズ



INORINO -ボックス型-

品番	品名	サイズ(幅×奥行×高さ)
782051	INORINO ボックス型	150×153×220 ※対応骨壺：4寸

INORINO -オープン型-

品番	品名	サイズ(幅×奥行×高さ)
782044	INORINO オープン型	290×187×217



INORINO 仏具セット

品番	品名	内容物
782075	仏具 3点セット	花立 / 香炉 / ローソク立
782068	仏具 5点セット	花立 / 香炉 / ローソク立 供物台 / 水入れ

サイズ(幅×奥行×高さ)

- 花立：60×60×80
- 香炉：55×55×41
- ローソク立：55×55×40
- 供物台：55×55×30
- 水入れ：40×40×30

※単位表示のないサイズについては全てmm(ミリ)です

- 新商品
- エアーストシリーズ
- ガラスシリーズ
- 手桶各種
- 手桶収納棚各種
- 花立各種
- 線香立各種
- ローソク立 香炉皿
- 線香
- ローソク
- ラクサス
- 塔婆立
- 供養箱
- 施工関係の便利グッズ
- 掲示板 その他
- 薬品関係
- 環境整備品
- バラソル その他
- 書籍各種
- 0-30



川本商店
オリジナル 石材用ワックス

墓化粧

御影石・大理石・人造石・玄昌石などの
石材の表面保護や光沢復元に



ツヤ落ちた古いお墓の光沢を復元!
お墓の表面に被膜を形成し、
水垢やコケ類を付着しにくくします。

！ 使用上の注意

- ・油性ですので、火気に近づけないでください。
- ・塗布後は滑りやすいので、クランプ等での吊り作業は避けてください。



墓化粧

品番	品名	内容量
593411	墓化粧	130g

魔法の砂利安定材

特許登録済「特許第 5565821 号」

砂利道なのに、とても歩きやすくなる画期的な砂利地盤安定材！

グラベル フィックス プロはオランダ生まれの砂利地盤安定材。
グラベル(砂利)を充填する事で地盤がフィックス(安定)し、
一見砂利道なのに、とても歩きやすくなる画期的な砂利地盤安定材の商品です。

砂利敷きのアプローチ・駐車場などに最適です。



好きなサイズにカットして碎石・砂の転圧後に置くだけの簡単施工



裏面には68g/m²の不織布付き。雑草の抑制効果もあります。



車椅子や自転車、ハイヒール等で歩行しても、轍・くぼみができないため格段に安定します。
また、浸透性に優れた地球に優しい商品です。

グラベル フィックス プロ GRAVEL FIX Pro

品番	品名	サイズ
18270050	グラベルフィックス プロ (ホワイト)	0.9㎡
18270051	グラベルフィックス ライト (ホワイト)	0.9㎡



新商品

kawamoto

エアーストリー

ガラスシリーズ

手桶各種

手桶収納棚各種

花立各種

線香立各種

ローソク立香炉皿

線香

ローソク

ラックス

塔婆立

供養箱

施工関係の便利グッズ

掲示板その他

薬品関係

環境整備品

バラソルその他

書籍各種



むかしながらの

ロングセラー商品

◆ 物を割る時や接合面を強固にしたり、高さ調節にご使用ください ◆

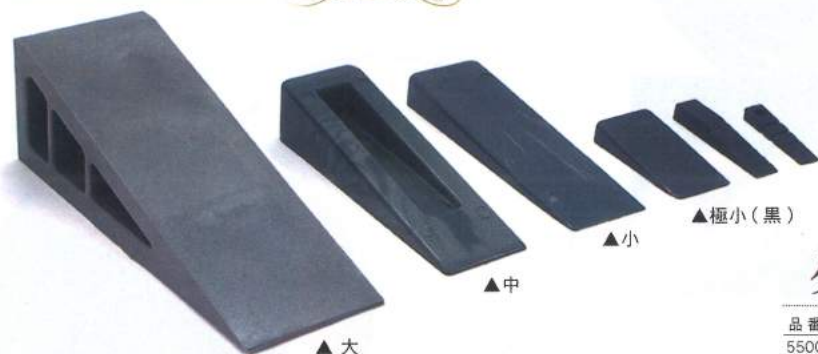

※製品ロットにより、色味が異なる場合がございます。

材質の違い

クサビ 大～極小：PC+ガラスファイバー
 クサビ ミニ・プチ：複合PP
 Nクサビ：PP
 クサビ極小(黒)：ABS樹脂

クサビ

Goods List >>> P.76

品番	品名	縦	横	高さ	入数
550001	クサビ(大)	168	60	55	100
550018	クサビ(中)	130	40	16	100
550025	クサビ(小)	129	40	16	100
550032	クサビ(極小)	60	30	16	200
550049	クサビ(ミニ)	60	12	16	200
550056	クサビ(プチ)	45	10	16	250
550100	Nクサビ(大)	155	54	16	100
550117	Nクサビ(中)	118	35	16	100
550124	Nクサビ(小)	118	35	16	100
550087	クサビ(極小)黒	60	30	16	200

◆ 合口を強固に繋ぐ ステンレス金具 ◆

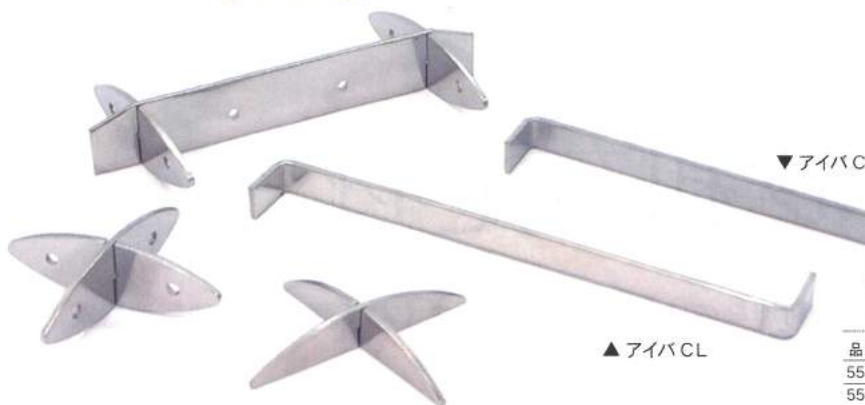

アイバ

Goods List >>> P.76

品番	品名	縦	横	厚さ	曲幅	入数
552500	アイバ A	20	60	2		200
552517	アイバ B	20	120	2		100
552555	アイバ 半月型上用	12	62	2		100
552562	アイバ 半月型下用	12	62	2		100
552524	アイバ C	10	120	2	15	100
552531	アイバ CL	10	150	2	15	100

◆ 墓石展示に必須のクッション材 ◆

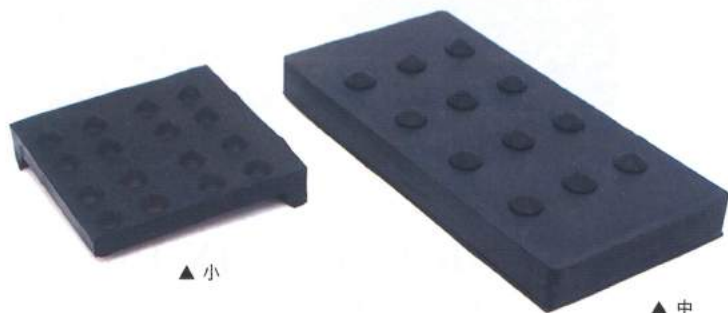

キープ

Goods List >>> P.76

品番	品名	縦	横	厚さ
551107	ゴム黒キープ(大)	90	90	20
551114	ゴム黒キープ(中)	100	50	10
551121	ゴム黒キープ(小)	50	50	10
551015	P白キープ(中)	80	50	6
551022	P白キープ(小)	50	50	5

新商品

エアーストリーズ

ガラスシリーズ

手桶各種

手桶収納棚各種

花立各種

線香立各種

ローソク立香炉皿

線香

ローソク

ラクサス

塔婆立

供養箱

施工関係の便利グッズ

掲示板その他

薬品関係

環境整備品

バラソルその他

書籍各種



ご先祖様への
供養と感謝の意を表す
墓装用品のラインナップ

花立や線香立てなど、墓石周辺に
必要な墓装用品のご紹介です。
優れた品質と使い勝手の良さで
ご満足いただける自慢の商品を
どうぞご覧ください。

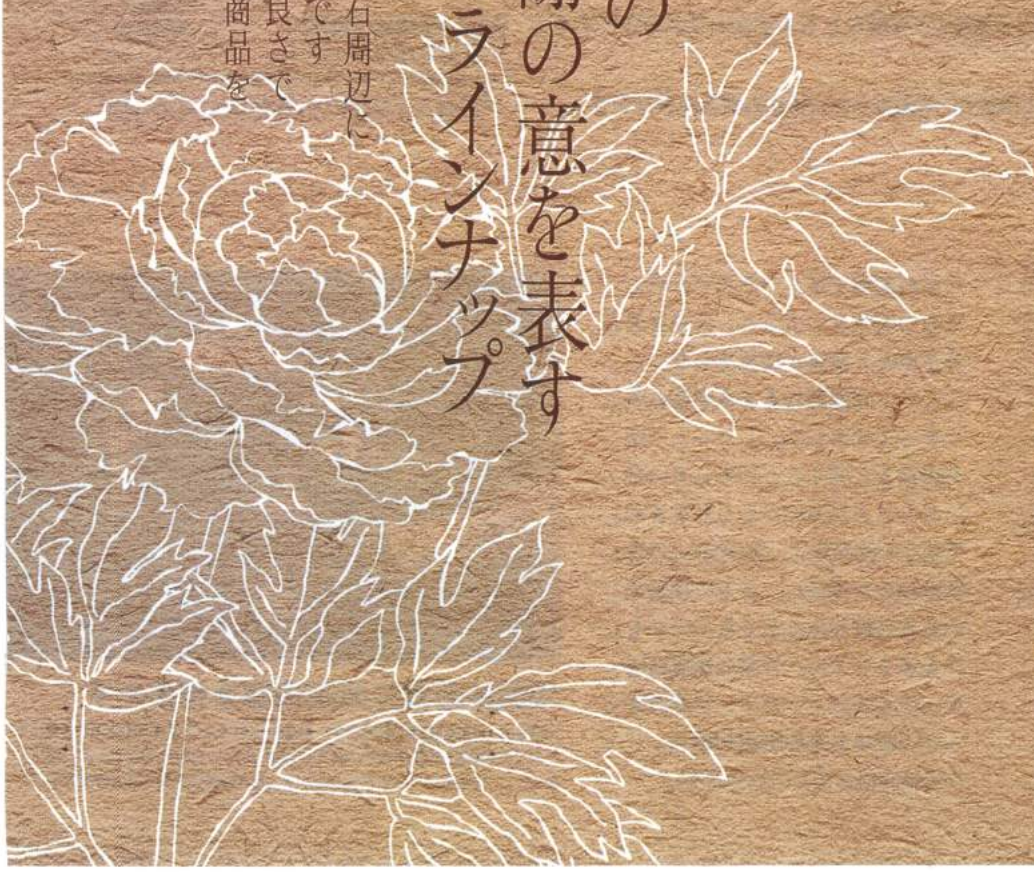

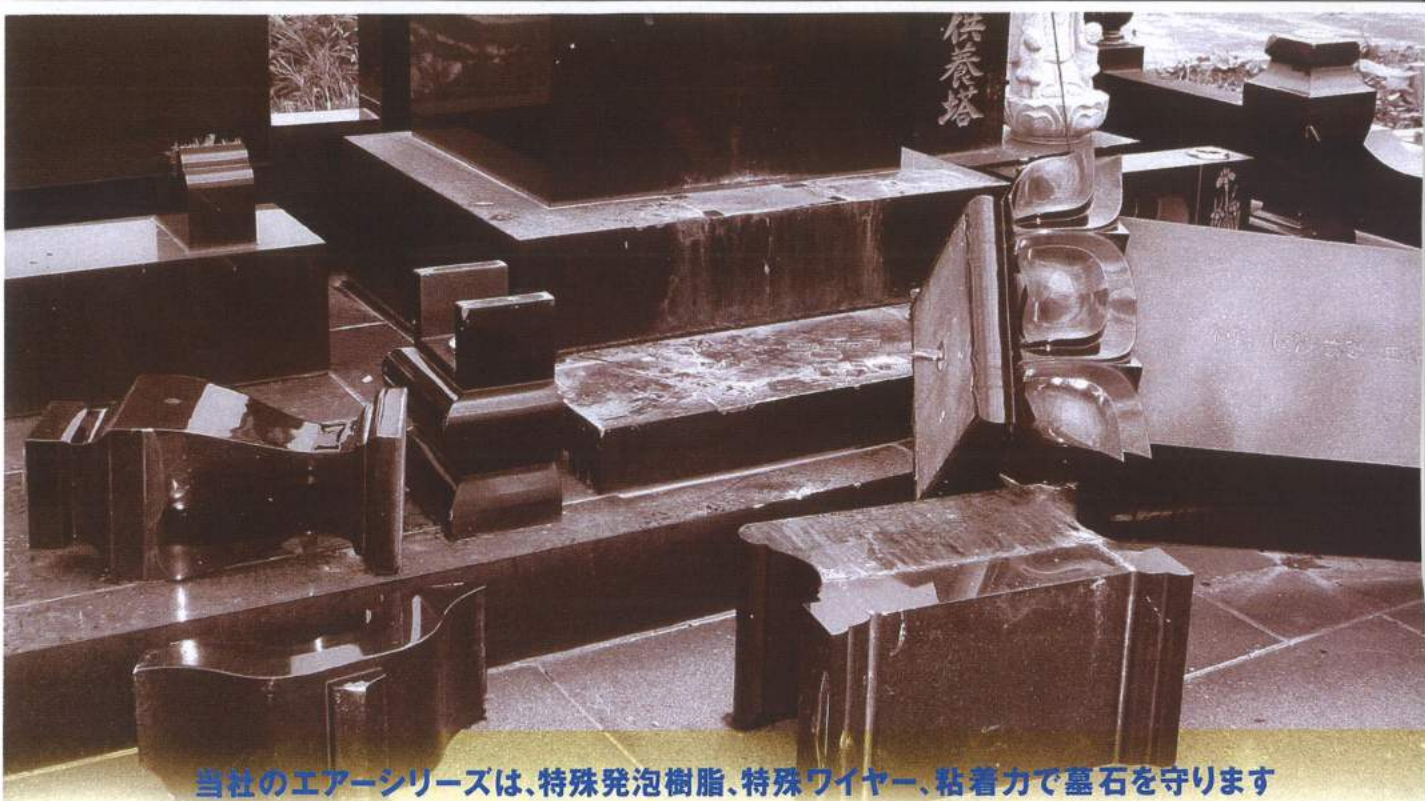

当社のエアースシリーズは、特殊発泡樹脂、特殊ワイヤー、粘着力で墓石を守ります



エアースシリーズ

Air Series

Air Series Line Up

- エアロック** 地震や不同沈下からも大切なお墓をお守りする
- エアダンパー** 空気ので震度7の地震からも大切なお墓をお守りする
- エアグリップ** 粘着力で震度7の地震からも大切なお墓をお守りする

商品説明DVD

お客様に簡単に説明できるDVDをご用意しております。



詳しい情報は下記のアドレスをクリック！

<http://www.kanze.co.jp/>

必ず起こる地震 いざという時の 為の対策が肝心

新潟県中越地震、岩手・宮城内陸沖地震……。非常に短いサイクルで日本に次々と起こる大きな地震。その大きな自然の猛威を前にしては、人間はあまりにも無力です。“地震列島”とも呼ばれるこの日本において、地震の恐怖から完全に免れることは不可能でしょう。私たちにできることは、地震の被害をいかに最小限で抑えられるか。その

ための努力です。いざという時、家がつぶれないように、大きな家具が倒れて家族が怪我をしないようにと、耐震努力をする家庭も多くなってきました。しかし、ではお墓は？と聞くと、何もしていないという人が多いかもしれません。気象庁の発表では、震度5以上の地震が起きた場合に、多くの墓石が倒れる被害が出るとされています。年を追うごとに、地震の頻度は確実に増え続けています。仏様が安らかに眠るお墓の耐震問題も、ぜひ本格的に考えたいものです。



地震は確実に墓石倒壊を招きます

地震による転倒被害の実情です。墓地はもちろんですが、石材店でも同じような倒壊の被害が出ています。「起こらないかもしれない」のではなく、「いつ起こってもおかしくない」。その注意こそ、大事なのです。



エアロック

Air Rock

PAT申請中 231537

How Air Rock

地震や不同沈下から大切なお墓をお守りする

葛西臨海公園や、海ほたるなどでも導入されているエアロック工法。これは空気層を大量に含んだ特殊発泡樹脂を地中に埋設することで地震波を吸収し、振動を大幅に軽減してくれる墓石の倒壊防止工法です。傾斜地の有効活用や、優れた断熱性で寒冷対策としても有効。環境汚染物質を含まない



地球にも優しい素材で、さらに地中で腐敗することもなく半永久的な耐震効果を発揮してくれます。お墓や墓地の建立・再建の際には、ぜひご検討ください。

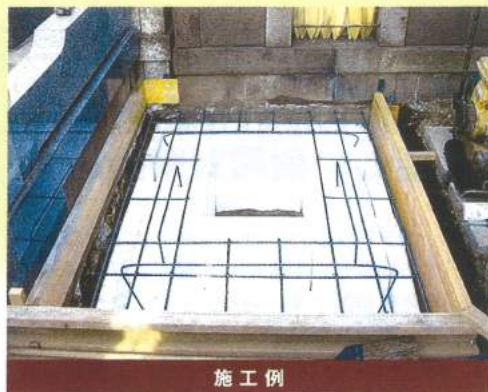

設置の流れと保証

エアロック設置までの流れ

- 事前調査
- 地盤調査 ①
- 設計 ②
- 特殊発泡樹脂加工
- 掘削
- 施工指導 (初回のみ)
- 特殊発泡樹脂施工
- 配筋
- コンクリート打設
- 建墓
- エアロック施工証明書

事前調査手順

① 地盤調査写真

サウンドエーデン式
サウンドエーデン式
試験

② 設計

地盤調査報告書

保証規定 (永代供養墓、面積10㎡以上)

施工において、お客様の正常な使用状態のもとで万一、永代供養墓が10/1000の割合で不同沈下した場合、本保証書に従い、不同沈下に伴う工作物の破損部を無償で修復いたします。

- 対人自己負担額は、対5万円とします。
- 自己負担額は、対物20万円とします。
- 保証期間は、保証書発行日から10年間

対人賠償	1名 5,000万円	1事故 5,000万円
対物賠償	1事故 1,000万円	期間中 1,000万円

免責事項 保証期間内においても、次の場合は保証いたしません。

1. 保証書の指示がない場合。
2. 保証書を保証元の承諾を得ることなく訂正した場合。
3. 下記の免責事項に該当する場合。
 - 1/敷地(地盤・基礎部分)それ自体の破損の修復費用 2/地震、噴火、洪水、台風、竜巻、暴風雨、集中豪雨、落雷などの天災、および火災、爆発、暴動などの不可抗力に起因するもの。 3/地滑り、崖崩れ、断層、地割れ、および敷地の周辺にわたる地盤・地形の変動、地下、その他予測できない自然、周辺環境の変化に起因するもの。 4/第三者の人為的な作用により、基礎地盤に予測しえない外力力が作用した場合。 5/近所の土木工事、道路工事、重量車両の通行により振動などの影響と思われるもの。 6/指定業者以外の方により行われた設計・施工、およびその変更、追加によるもの。 7/発注者の支給資材・支給器具類によるもの。 8/予定されていた建物建築工事と著しく異なった工事や地盤変動などを行い、これに起因するもの。 9/施工時当初技術水準では予測できない原因によるもの。 10/発生した瑕疵による被害であっても、二次被害と判断されるもの。 11/施工敷地以外の部分に起因するもの。 12/その他法律上の損害賠償責任がない事由に起因するもの。

地震以外にもメリット有り!

エアロックが叶えてくれるのは耐震強化だけではなく

CASE 1 傾斜地造成基礎



エアロック工法は垂直方向に過重を伝達する特徴があります。したがって日本に多い傾斜地に建墓する場合でも、擁壁への負担が軽減されます。

OTHER CASE 土木関連工事例

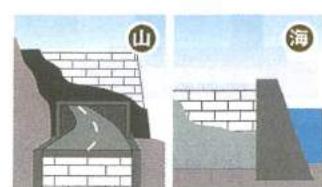

トンネル・道路・埋め立て地に数十年前より利用されております。

Question

エアロック Q&A

Q1 特殊発泡樹脂はどんな物ですか?

A. 軟弱地盤の土木工事に軽量盛土材として1972年から使われている発泡樹脂です。土の1/100の軽量でありながら71/平米の地耐力(長期)があります。例えば、鉄筋コンクリート造4階建てを支える性能を持っています。普段、みかける発泡スチロールとは全く違い、特殊発泡樹脂は地中の環境において、水分/微生物に侵されることはありません。環境汚染物質なども含まれていない安心でリサイクル可能な材料です。

Q2 エアロック工法とは何ですか?

A. 特殊発泡樹脂を使用して地震の揺れを少なくする墓地の地盤置換工法です。たくさんの空気層により地震波を吸収し、揺れを少なくします。

Q3 不同沈下とは?

A. 墓石が墓石の自重で沈み墓石が傾くことです。軟弱地盤、盛土造成地、沼地等の埋め立て地で発生しやすい。

Kawamoto

エアロロック

エアロシリーズ

ガラスシリーズ

手桶各種

手桶収納棚各種

花立各種

線香立各種

ローソク立香炉皿

線香

ローソク

ラクス

塔婆立

供養箱

施工関係の便利グッズ

掲示板その他

薬品関係

環境製備品

バラソルその他

書籍各種



エアードンパー

Air Dumper

実用新案登録番号 3118392号

How Air Dumper

地震の揺れを吸収する新しい耐震対策商品

エアードンパーは、空気ので震度7の地震からも大切なお墓をお守りする免震装置です。特殊ステンレスワイヤーの入ったステンレス製の内筒と、墓石に取り付ける外筒からなり、墓石を繋げるように設置します。こうすることで、縦揺れに対しては外筒と内筒のわずかな隙間が真空状態となって振動を吸収、横揺れに対しては、内筒の特殊ステンレスワイヤーが振動を吸収して墓石の倒壊を防いでくれるというもの。永くお墓を守るため、建立、または再建の際には、導入をお勧めいたします。



特殊ステンレスワイヤー

内筒と外筒の二重構造。内筒にはステンレスワイヤーが組み込まれ、縦揺れ・横揺れ両方の地震波を吸収。墓石をつなぐので、倒壊も防ぎます

大型三次元振動台耐震実験

震度7 相当の衝撃に
耐える 事を確認した

- 条件 1 石塔サイズ：8寸和型石塔
- 条件 2 エアードンパー取付に使用する接着剤以外は、石と石を接着する為の接着剤やコーキング剤は使用しない。
- 条件 3 エアードンパーのツバの厚みのガタを回避する為、ゴム板3mmを石と石の四角に敷く。

耐震実験場所
飛鳥建設株式会社技術研究所内構造実験棟

ココに注目

recommended by kawamoto

エアードンパーの耐震効果2大ポイント

Point 1

エアードンパーで密着竿石の取り外し回転が可能

外筒と内筒の隙間わずか0.02mmが、振動を吸収してくれます。竿石の取り外し、回転が可能で追加戒名が出来ます。縦揺れを吸収する自動車やバイクのダンパー機能の特徴を応用したものです。



Point 2

免震ワイヤーとダンパーで倒壊を防止

五重の塔などにある免震構造は横揺れに強いのが特徴。それを踏まえたエアードンパーは、内側にある免震ステンレスワイヤーで振動波を吸収し、墓石の倒壊を防ぎます。

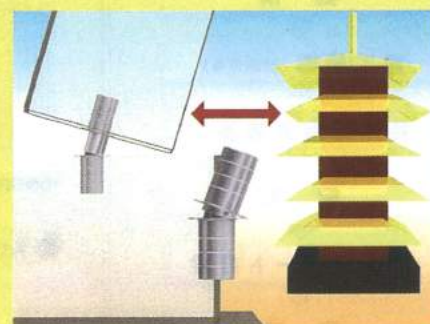

普及型

Goods List >>> P.69

エアードンパー#140セット

品番 554610
外筒 全長71×直径40×外リングツバ幅60×2本
内筒 全長124×ツバ幅24×ワイヤー入り×1本



スリン型

Goods List >>> P.69

エアードンパー#120セット

品番 554603
外筒 全長71×直径40×外リングツバ幅60×1本
全長55×直径40×外リングツバ幅60×1本
内筒 全長107×口径24×ワイヤー入り

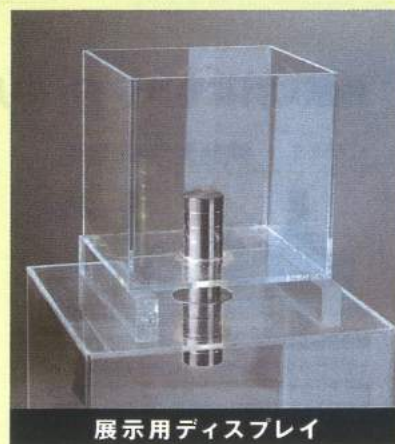

展示用ディスプレイ

※単位表示のないサイズについては全てmm(ミリ)です。



エアグリップ

Air Grip



How Air Grip

石と石のグリップで地震波を吸収・揺れを防ぐ

エアグリップは墓石本体に対する特別な加工の必要なく、石と石の間に挟むだけという施工の手軽さが自慢です。建築業界でも長年使用されている「粘弾性体」という特殊な素材を墓石用にアレンジ。もちろん耐震効果は抜群。地震の揺れを確実に吸収してくれます。

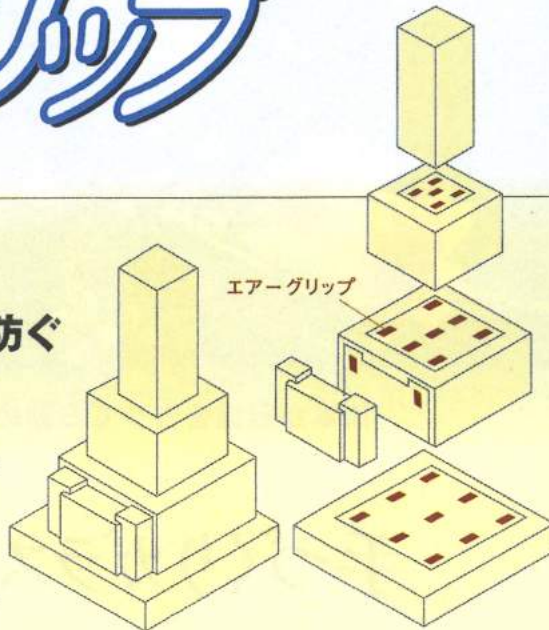

阪神・淡路大震災 震度7相当の実験結果



日本石材産業協会提供



飛鳥建設株式会社技術研究所内構造実験棟

展示場の倒壊対策に効果発揮!

被災石材店の声
 建立済みの墓石の復旧作業費はお客様よりいただきましたが、展示物の倒壊した墓石は全て自社負担になりました。もし展示場にお客様がいて商談中だったらと思うと恐ろしくなります



取り付け方法

- ① 各接合面の埃・水分等をきれいに取り除き、完全に乾燥させてからご使用ください。(乾燥していない場合は、バーナーなどで水分を飛ばして下さい)
- ② 下台となる石材の上部に乗る石材に隅出しを行います。
- ③ 上記隅出しの位置より15~20mm程度内側四隅と中央にエアグリップを貼り付けます。(目安枚数は和型墓石(蓮華・スリン無)1基で小箱一箱が標準仕様です)
- ④ 鉛玉を使用し、エアグリップに上部の石が触れないように位置・水平の調整を行います。
- ⑤ 上部の石の上面をハンマーでたたき、鉛玉をつぶして、エアグリップを粘着させます。(横から見た時、上下面が粘着している事と付け代が1mm以上ある事を確認して下さい)
- ⑥ 目地は防水の為、変成シリコンでコーキングして下さい。
 以上でエアグリップ施工の完了となります。



特殊な「粘弾性体」を使用



使いやすいシートタイプ

Goods List >>> P.69

エアグリップ

品番 554504

24枚入り サイズ/1枚 30×50×厚さ3
 主成分/ブチルゴム その他/ポリブテン樹脂・石油樹脂・軽炭・重炭・顔料・老化防止材・ナイロンメッシュ

Earthquake Conditions in Japan

耐震対策必須! 日本の地震の現状

震度階級別の被害状況



日本付近で発生した人的被害を伴う地震発生件数 (気象庁発表)

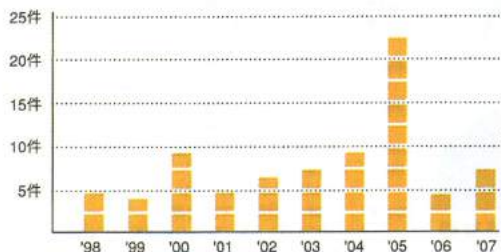

*単位表示のないサイズについては全てmm(ミリ)です。

エアシリーズ

ガラスシリーズ

手桶各種

手桶収納棚各種

花立各種

線香立各種

ローソク立香炉皿

線香

ローソク

ラクス

塔婆立

供養箱

施工関係の便利グッズ

掲示板その他

薬品関係

環境製備品

パラソルその他

書籍各種



川本が自信をもってお勧めする新しい墓装用品

手づくりガラス EN シリーズ

特許出願中 2008-205209号

墓前を美しく、華やかに彩る最高品質のガラス用品

EN……えん・円・縁・宴・炎・艶・苑・演…。
ENシリーズはガラス職人が一つ一つ真心を込めて形にしていきます。

いろいろなバリエーションが楽しめます

石の販売はしておりませんが、石のサイズについては、お問合せ下さい。



設置例

EN シリーズデザイナー



ガラス作家 上野幸男

- 1976年 桑沢デザイン研究所修了
 - 1984年 日本橋三越にて個展開催
 - 1985年 「日本のガラス展」カールスルーエ(ドイツ)に出品
 - 1988年 「日本のガラスアート展」サンパウロ美術館(ブラジル)に出品
 - 1990年 「現代ガラスの造形展」箱根彫刻の森美術館に出品
 - 1995年 日本高島屋にて個展開催
 - 1998年 「日本の現代ガラス展」ガラスミュージアム(デンマーク)に出品
 - 2003年 「日本の現代ガラスアート展」グラスピラミッドギャラリー(ハンガリー)に出品
- 現在、上越クリスタル硝子(株)に在籍

デザイナー作品



黒地乳文花器

緑韻

白い道

※単位表示のないサイズについては全てmm(ミリ)です。

敬いの心を華と香と燭に変えて表現...

Goods List >>> P.69

EN 花立Y59丸150

品番	幅	高さ
150003	130	185



水の入れ替えが簡単に出来ます。着脱式なので、取り付け後、交換が可能です。

作業風景



月夜野ビードロパーク

ガラスの美しさを

Goods List >>> P.69

EN 花立U59丸150

品番	幅	高さ
150010	120	185



取付け台座寸法図

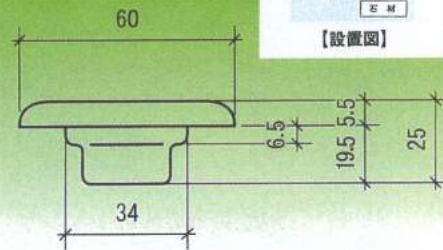

【設置図】

墓前にお香を

Goods List >>> P.69

EN お香皿

品番	幅	高さ
334502	110	60



Goods List >>> P.69

EN 香炉皿S

品番	幅	高さ	奥行
334007	204	28	90

ゆれる灯が美しく照らす

Goods List >>> P.69

EN 燭台 フローティング用

品番	幅	高さ
385009	110	90



水を入れて浮きローソクを入れます。



Goods List >>> P.69

EN 燭台 小リング付ともしび

品番	幅	高さ
385108	90	105

他にもこんな商品を取り揃えております



Goods List >>> P.69

ガラス製銘板

品番	サイズ	材質
549913	W280×D185×H37	クリスタルガラス



Goods List >>> P.69

ガラス製墓誌

品番	サイズ	材質
549920	都度打合せ	ガラス



Goods List >>> P.69

バラレリーフ

品番	サイズ	材質
549906	W135×H210×H1.7	アルミ鋳物



※単位表示のないサイズについては全てmm(ミリ)です。





墓参用手桶

◎Recommend Pick up
豊富なバリエーションにより業界墓参手桶出荷数 NO.1



自社での名入れのため、小ロット・短期間で納められます。
エンドユーザーへ、一個から直送可能です。

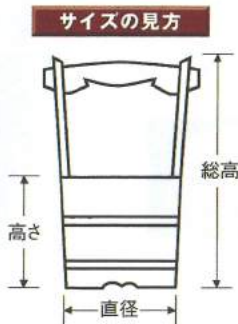

名入れ手法について

【手書き】・【カッティング】
から、【フィルムシート】へ
変更・統一となります。

※ 裏書は従来通り転写書きです
※ 全ての手桶に名入れ可能です

推奨品

recommended by kawamoto



◎最も多くご使用頂いています

Goods List >>> P.69

PP手桶

品番	直径	高さ	総高
000018	215	228	400

材質/P.P(ポリプロピレン) 1箱12ヶ入
※柄杓付



◎木の風合いを持つ高級品

Goods List >>> P.69

特上手桶

品番	直径	高さ	総高
001008	210	228	440

材質/P.S(スチロール) 1箱8ヶ入
※柄杓付

SPECIAL ITEM

本物指向のあなたへ

霊園のイメージに合わせて ~オリジナルマーク~



ガーデニング墓地や
芝墓地に



社名や会社のロゴを



ペット霊園に



各々、デザイン作成の料金は別途となります



ココをチェック

recommended by kawamoto

素材、形、各種ご用意しています
用途で選べる
様々な手桶がこの品揃え!

積み重ね可能

Goods List >>> P.69

木目付手桶

品番	直径	高さ	総高
003002	220	240	460

材質/P.S(スチロール) 1箱10ヶ入
※柄杓付

軽量コンパクト

Goods List >>> P.69

ミニ手桶(ベージュ)

Aタイプ(取手固定型)
Bタイプ(取手折れ曲がり型)

品番	タイプ	直径	高さ	総高
002005	A	185	195	365
002104	B	185	195	365

材質/P.P(ポリプロピレン) A:1箱36ヶ入 B:1箱30ヶ入
※柄杓付

国産さら材使用の
最高級品



Goods List >>> P.69

木製手桶

品番	直径	高さ	総高
005105	210	220	435

材質/さら ※柄杓別売

軽量で錆に強く
積み重ね可能



Goods List >>> P.69

ステンレス手桶

品番	直径	高さ	総高
004009	185	215	380

材質/ステンレス ※柄杓付
1箱6ヶ入

ガーデニング&芝墓地
にマッチします



Goods List >>> P.69

ガーデニング手桶

品番	直径	高さ	総高
006003	220	220	370

材質/ABS ※柄杓付 1箱10ヶ入



景観に合わせてお選び下さい

Goods List >>> P.69

ミニ手桶(ゴールド)

Aタイプ(取手固定型)
Bタイプ(取手折れ曲がり型)

品番	タイプ	直径	高さ	総高
002012	A	185	195	365
002111	B	185	195	365

材質/P.P(ポリプロピレン) ※柄杓付
A:1箱36ヶ入 B:1箱30ヶ入

Goods List >>> P.69

柄杓各種

品番	品名	直径	内高	柄幅
020009	P柄杓小	83	42	285
020016	P柄杓小ゴールド	83	42	285
020108	P柄杓大	93	45	335
022003	木製柄杓	90	35	445
021006	ステンレス柄杓	58	48	315

これで柄杓もスッキリ

Goods List >>> P.69

柄杓固定用フック

品番 060906
材質/P.P(ポリプロピレン)



※樹脂製の手桶には全て付属品として添付されております

墓参用手桶の組立て方

assembly method

PP手桶・ミニ(A)手桶

部品	数量	説明
本体	1個	①
側板	2本	②
取手	1本	③

手順 ① 本体に側板を下から「かちっ」と音がするまで差し込む。
※川の字が外側になるように差し込んで下さい。
② 取手を側板の十字の部分に差し込む。

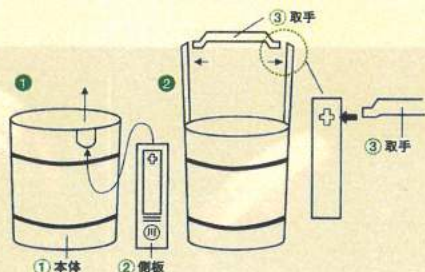

特上手桶

部品	数量	説明
本体	1個	④
取手	1本	⑤
クサビ	2個	⑥

手順 ① 取手の川印を前にして差し込む。
※裏面に印がある方が前です。
② クサビを正面から平らな部分を本体側板に添うように差し込む。
③ クサビ先端部分が裏側まで出るように押し込む。

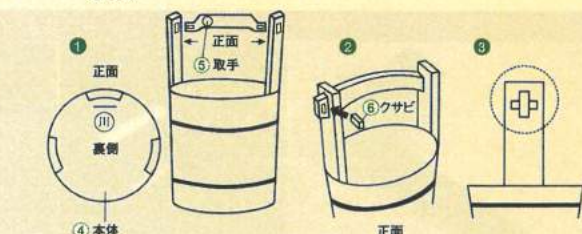

木目付手桶・ミニ(B)手桶

部品	数量	説明
本体	1個	⑦
取手	1本	⑧

手順 ① 取手を横にして差し込む。





いま求められる安らぎのランドスケープ。霊園をアートする

EROPIAN RACK

ヨーロピアンラック

細部にまでデザインにこだわった手桶収納棚です
一つ一つ職人によって丹念に仕上げられた逸品
洋風墓地の景観にぴったりとマッチします



1
good looking

人気・実績共にNo.1

Goods List P.69

ヨーロピアンラック
12個収納型

品番	幅	奥行	高さ
088122	2080	220	1010



曲線が生み出す芸術

Goods List >>> P.69

ヨーロピアンラック
6個収納型

品番	幅	奥行	高さ
088061	2520	180	850

2
good looking

ヨーロピアンラックができるまで



※単位表示のないサイズについては全てmm(ミリ)です。



3
good looking

ロココ調スタイル

Goods List >>> P.69

ヨーロピアンラック 9個収納型

品番	幅	奥行	高さ
088092	1200	350	1990



美しく大容量

Goods List >>> P.69

ヨーロピアンラック 15個収納型

品番	幅	奥行	高さ
088153	1540	440	1800

4
good looking



ハンドメイドで 一品一品職人が 丹念に仕上げています

豊富なカラーバリエーション
からお選びください

表面仕上: 錆に強い粉体焼付塗



青銅色



ブラック&ゴールド



ブラック



鉄錆色



詳しい情報は下記のアドレスをクリック!

<http://www.kanze.co.jp/>

※単位表示のないサイズについては全てmm(ミリ)です。



ヨーロピアンラック

KAWAMOTO

エア
シリーズ

ガラ
シリーズ

手桶
各種

手桶
収納棚
各種

花立
各種

線香
立
各種

ロー
ソク
立
香炉
皿

線香

ロー
ソク

ラク
サス

塔婆
立

供養
箱

施工
関係
の
便利
グッズ

掲示板
その他

薬品
関係

環境
製品

バラ
ソル
その他

書籍
各種



あらゆる墓地・霊園に合わせ、整然とした空間を生み出す

手桶収納棚各種

錆に強く、軽くて丈夫。耐久性抜群のカラーアルミ製で、設置場所に合わせて選択名入可能なので、贈答品としてもお勧めです

ココを
チェック

recommended by
Kawamoto

寺院・霊園に必須の手桶収納棚。その秘密を解剖

アルミ製手桶収納棚

細部にまでこだわった手桶収納棚にはさまざまな長所が隠れています

Point
1

雨樋完備 だから安心

雨樋完備！水はけが良く、手桶を雨漏りから守ります。



Point
2

桶の水が きれいやすい

逆さ収納だから手桶の水きれが早く、カビの繁殖や汚れの付着を防止します。又、風による脱落を防ぎます。



Point
3

一体型 だから安心

つぎめのない屋根だから、雨漏れの心配なし。



Point
4

名入れプレート 取り付け可能

軽くて丈夫なカラーアルミ素材の柱に名入れが可能です。贈答品としても。



Point
5

両サイドに 柄杓を収納

失くしがちな柄杓も手桶とセットで収納すれば、使い勝手も良く、紛失対策に。



屋根付きならではの高級感



Goods List >>> P.69

手桶収納棚 40個収納型

品番	幅	高さ	奥行
080409	1800	2246	1150

両屋根・両取出タイプ・ユニット組立式
※手桶・柄杓は含まれておりません

アルミ製手桶収納棚バリエーション

オーダー品も製作可能です。詳細寸法はお問い合わせください。

6個 12個 15個 20個 24個 30個 40個

[回転式]

品番	品番	品番	品番	品番	品番	品番
080065	080126	080157	080201	081246	080300	080409



施工例

小規模な霊園にお手頃なサイズ

Goods List >>> P.69

手桶収納棚
15個収納型

品番	幅	高さ	奥行
080157	1800	1766	790

両屋根・片取出タイプ・ユニット組立式
※手桶・柄杓は含まれておりません

3

広い公園墓地にお勧め

Goods List >>> P.69

手桶収納棚
12個収納型

品番	幅	高さ	奥行
080126	1995	1200	115

ユニット組立式
※手桶・柄杓は含まれておりません



施工例

ココが
スゴイ

recommended by
KAWAMOTO

施工例



アルミ柱を
地面に
埋めて
固定します



施工例



省スペースの回転型

Goods List >>> P.69

回転式手桶収納棚 24個用

品番	幅	高さ	奥行
081246	953	2680	953

ユニット組立式※手桶・柄杓は含まれておりません

屋根なしタイプ

品番	幅	高さ	奥行
082243	800	2680	800

360°全ての
方向から収納
と取り出しが
可能。

個人専用の収納に

Goods List >>> P.69

手桶収納棚 1個収納型

品番	幅	高さ	奥行
080010	360	830	90

※手桶・柄杓は含まれておりません



ステンレス製手桶収納棚

錆に強いステンレス製。設置場所の条件に合わせたオーダー品の製作も可能です

施工
いらす



6

錆に強く、設置は簡単

Goods List >>> P.69

ステンレス製手桶収納棚
1個収納型

品番	幅	高さ	奥行
085015	420	510	155

※手桶・柄杓は含まれておりません

取り付け方法

外棚にワンタッチ装着する簡単な方法です。本品を墓地の外棚にはめ込み、蝶ねじを締め付けられは取り付け完了。ゴムパットで石を押さえつけるので、石に傷を付けません。外棚4寸~4.5寸まで装着可能です。

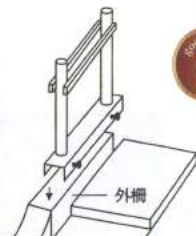

7

シンプルでスマート
個人墓所の中に

Goods List >>> P.69

手桶収納ポール

品番	幅	高さ	支柱
086005	94	804	φ36

※手桶・柄杓は含まれておりません

8

狭い場所に

Goods List >>> P.69

ステンレス製手桶収納棚
9個収納型

品番	幅	高さ	奥行
085091	965	1895	85

ブロンズ焼付塗料
※手桶・柄杓は含まれておりません

※単位表示のないサイズについては全てmm(ミリ)です。



抜群の信頼と耐久性を誇る国産品

高級ステンレス花立

技術と情熱が生み出した傑作品

ご先祖を敬うお施主の思いを形にしました。最高級の素材を使用し、いくつもの工程を経て熟練の職人が一つひとつ丁寧に仕上げております。

代表的なステンレス

SUS304

オーステナイト系ステンレス

クロム：18%、ニッケル：8%。磁石に付かない（非磁性）。加工後、部分的に磁性を発生することがある。

SUS430

フェライト系ステンレス

クロム：18%、ニッケル：なし。磁石にくっつく（強磁性）。SUS304に比べ、耐食性に劣る。

SUS410

マルテンサイト系ステンレス

クロム：13%、ニッケル：なし。磁石にくっつく（強磁性）。焼き入れを行い、一般用・刃物用に使用。

ココが
スゴイ

recommended by
kawamoto

ステンレスの特性

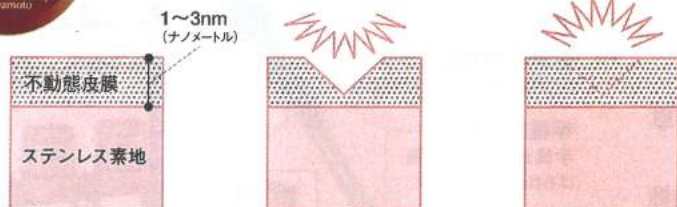

- ステンレスの特性
- 膜に傷が付いても
- すぐに膜を再生

ステンレスは表面に強い酸化皮膜「不動態皮膜」ができることで、腐食に強い金属になります。これは内容物のクロム等の働きによるもので、皮膜が破壊されてもすぐに修正する性質を備えています。使用状況下ではステンレスに赤錆が付着することがありますが、これは「もらい錆」というステンレス表面に付着した鉄粉などが錆びているもので、ステンレス自体についた錆ではありません。

錆びにくく光沢を保つ 金属ステンレスとは？

ステンレスは鉄をベースにクロム・ニッケルなどを混ぜた合金。鉄に10.5%以上のクロムが含まれ、錆びにくくなっています。ステンレスに表面処理を行なうことで、新しい酸化皮膜が形成され、より高い耐食性を発揮。また、パフ研磨によって美しい光沢を生み出し、製品によってはさらにミクロンレベルの電解研磨を行ない、美観の優れた商品を提供させていただいております。

作業工程 HOW TO MAKE AN STAINLESS VASE



エアーストシリーズ

ガラスシリーズ

手桶各種

手桶収納棚各種

花立各種

線香立各種

ローソク立香炉皿

線香

ローソク

ラクサス

塔婆立

供養箱

施工関係の便利グッズ

掲示板その他

薬品関係

環境製備品

バラソルその他

書籍各種

私達はひとつひとつのご要望を、カタチにしていけます。

ココがポイント

recommended by kawamoto

要望 1 「オリジナルの墓装用品がほしい」

墓装用品で他の石材店と差別化を図りたい
依頼者の要望から検討・提案を行い、試作の作成・調整を実施。
販売について契約を結びます。



要望 2 「この石にあった花立がほしい」

特別なデザインに合わせた花立がほしい
何が要望されているかを聞き、ラフスケッチで検討。
承認後、製図・製作・検品・納品となります。



要望 3 「こんなアイデア製品を市場に」

アイデアを製品化して市場に流したい
アイデアを聞き取り、適した素材から検討・提案。市場調査を行い、
需要・価格を決定。販売契約を締結して、製品化・宣伝販売開始します。

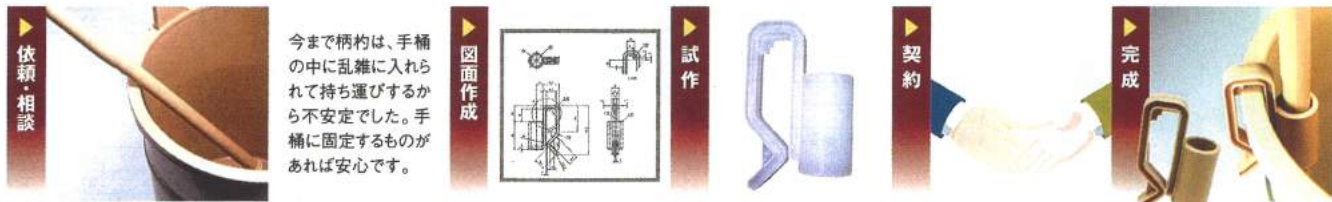

要望 4 「納骨堂の扉がほしい」

納骨堂のサイズ・取付箇所の形状に合わせて扉を作りたい
要望を聞き取り、採寸を行います。利便性が良くなる提案・図面を作成し、
製作・検品・納品となります。

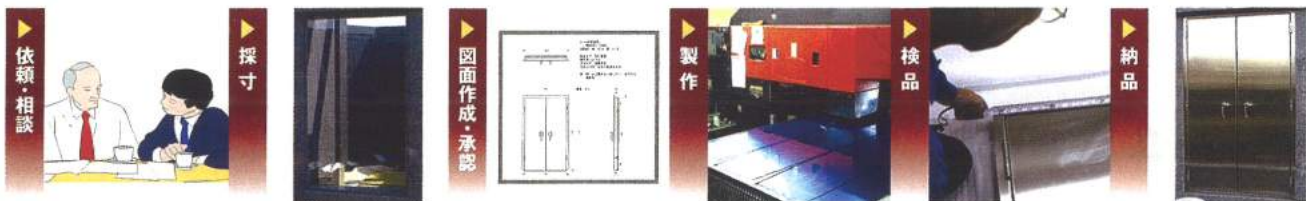

要望 5 「花立が浮いてしまう」

ツバを下げてツバ下を浅くすることで、石の穴の深さに合わせる。



要望 6 「花立に色を付けたい」

メッキや塗装、発色仕上げなどによって、色のついた花立の製作が可能です。ご希望の色、素材がある場合は、
ご相談ください。



要望 7 「名入れをしたい」

ステンレス製花立の底面に貴社の社名等の刻印をお入れする事が可能です。



高級ステンレス商品

KAWAMOTO

エアシリーズ
ガラスシリーズ
手桶各種
手桶収納棚各種
花立各種
線香立各種
ローソク立香炉皿
線香
ローソク
ラクス
塔婆立
供養箱
施工関係の便利グッズ
掲示板
その他
薬品関係
環境製備品
パラソル
その他
書籍各種



長年の実績が生んだ豊富な種類

花立各種

和型・洋型・デザイン墓石などの
あらゆるお墓をひきたてます

着脱式花立 ※単位:1対(1ケース5対入)

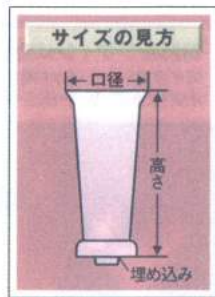

Ⓝマーク明記の商品は通常商品とN商品がございます。
N商品のサイズ詳細等は、巻末のP.69をご覧ください。

Goods List >>> P.69

着脱式 PAT.NO.550709 Ⓝ

品番	品名	口径	高さ
100060	極小	75	116
100053	小	76	136
100046	中細	83	132
100039	中	91	128
100022	中長	91	145
100015	大	91	155
100008	特大	94	190

※埋め込み部分は、全てφ25×12になります。

Goods List >>> P.69

ひょうたん・ユリ

品番	品名	口径	高さ
111011	ユリ大	96	190
111035	ユリ中	93	158
111059	ユリ小	87	135
110007	ひょうたん	90	146

※埋め込み部分は、全てφ25×12になります。

Goods List >>> P.69

カラーステンレス

品番	品名	口径	高さ
100442	中細(金)	83	132
100435	中(金)	91	128
100343	中細(ブロンズ)	83	132
100336	中(ブロンズ)	91	128
100329	中長(ブロンズ)	91	145
100312	大(ブロンズ)	91	155
100169	極小(黒)	75	116
100152	小(黒)	76	136
100145	中細(黒)	83	132
100138	中(黒)	91	128
100121	中長(黒)	91	145
100114	大(黒)	91	155
100107	特大(黒)	94	190

※金発色・ブロンズ色・黒発色。上記商品すべて製作可能です。受注生産のため、納期をご確認ください。

台座の寸法



※ネジは大・小とも同じです。

中入花立 ※単位:1対(1ケース5対入)

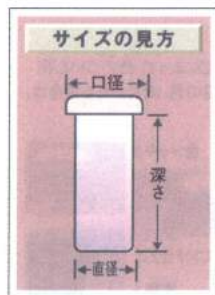

各種サイズをご用意

石に落とし込むタイプです。豊富なサイズを揃えました。

Ⓝマーク明記の商品は通常商品とN商品がございます。
N商品のサイズ詳細等は、巻末のP.70をご覧ください。

Ⓞマーク明記の商品は安価商品「ひまわり」がございます。

Goods List >>> P.69, P.70

39・44丸タイプ ⓃⓄ

品番	品名	口径	深さ	直径
200104	39	63	112	39
200234	44S	68	103	44
200241	44M	68	115	44
200258	44L	68	137	44

49丸タイプ ⓃⓄ

品番	品名	口径	深さ	直径
200333	49S	76	121	49
200357	49L	76	142	49
200364	49LM	76	170	49
200371	49LL	76	201	49

54丸タイプ Ⓝ

品番	品名	口径	深さ	直径
200418	54SS	83	101	54
200425	54MS	83	117	54
200432	54S	83	150	54
200456	54L	83	190	54

59丸タイプ ⓃⓄ

品番	品名	口径	深さ	直径
200517	59SS	87	110	59
200524	59MS	87	130	59
200531	59S	87	150	59
200555	59L	87	170	59
200579	59LL	87	200	59

69・74丸タイプ

品番	品名	口径	深さ	直径
200616	69SS	100	150	69
200630	69S	100	190	69
200654	69L	100	228	69
200715	74SS	107	172	74
200739	74S	107	200	74
200753	74L	107	230	74

89丸タイプ

品番	品名	口径	深さ	直径
200814	89SS	126	140	89
200821	89MS	126	198	89
200838	89S	126	260	89
200852	89L	126	280	89

※単位表示のないサイズについては全てmm(ミリ)です。



便利グッズ / 花を綺麗にそろえる



花を美しく見せます

Goods List >>> P.69

ステンレス製 中入花立仕切金具

品番	品名
290303	中入花立49φ用
290501	中入花立59φ用

※単位:1対

設置例 example



少量の花を立てることができます

Goods List >>> P.69

樹脂製花一輪

品番	品名	口径	高さ	穴
114609	花一輪	52	73	φ14

※単位:1対



Goods List >>> P.69

合金製

品番	品名	口径	高さ
102019	▲大(銀)	78	138
102118	▲大(黒)	78	138
102217	大(グレー)	78	138
102033	中(銀)	75	123
102132	中(黒)	75	123
102231	中(グレー)	75	123
102057	▲小(銀)	72	115
102156	▲小(黒)	72	115
102255	小(グレー)	72	115

※埋め込み部分は、全てφ23×14になります。



Goods List >>> P.69

樹脂製

品番	品名	口径	高さ
103016	大(グレー)	81	137
103115	大(黒)	81	137
103214	大(青)	81	137
103030	中(グレー)	77	127
103139	中(黒)	77	127
103054	小(グレー)	76	115
103153	小(黒)	76	115
112100	特長(グレー)	76	210

※埋め込み部分は、全てφ23×14になります。



Goods List >>> P.69

銅製

品番	品名	口径	高さ
104013	銅(大)	90	155
104037	銅(中)	90	128

※埋め込み部分は、全てφ25×12になります。

水をキレイにしてくれます!

銅は水を酸化させるので、ポーフロの発生や水のぬめりを防ぎます。

切り花の日持ちが2倍



銅イオンが水を腐らせませぬ。直径の取縮が可能。

Goods List >>> P.69

花喜銅

品番	品名	適用花瓶直径	高さ
291010	KS-030	2.5~3cm	11cm
291027	KS-040	3~3.8cm	8cm
291034	KS-045	3.5~4.5cm	9.5cm
291041	KS-060	4.5~6.2cm	11cm
291058	KS-065	4~6.5cm	17cm
291065	KS-085	6.5~8.5cm	17cm
291072	KS-110	8.5~11cm	17cm

※単位: KS-030は1対、他は1ヶ



Goods List >>> P.70

カラーステンレス

品番	品名	口径	深さ	直径
240339	49S(黒)	76	121	49
240353	49L(黒)	76	142	49
240421	54MS(黒)	83	117	54
240438	54S(黒)	83	150	54
240520	59MS(黒)	87	135	59
240537	59S(黒)	87	150	59
240551	59L(黒)	87	170	59
241336	49S(ブロンズ)	76	121	49
241350	49L(ブロンズ)	76	142	49
241428	54MS(ブロンズ)	83	117	54
241435	54S(ブロンズ)	83	150	54
241527	59MS(ブロンズ)	87	135	59
241534	59S(ブロンズ)	87	150	59
241558	59L(ブロンズ)	87	170	59



Goods List >>> P.70

樹脂P.C製(ポリカーボネイト)

品番	品名	口径	深さ	直径	入数
280007	34	55	110	34	60対
280106	39	60	120	39	30対
280205	44	67	140	44	30対
280335	49S	78	130	49	20対
280359	49L	78	150	49	20対
280403	54	79	160	54	20対
280533	59S	90	140	59	20対
280557	59L	90	180	59	20対
280601	69	100	200	69	20対
280731	74S	106	200	74	12対
280755	74L	106	230	74	10対
280809	89	120	250	89	12対

Goods List >>> P.70

樹脂P.P製(ポリプロピレン)

品番	品名	口径	深さ	直径	入数
282001	▲34	55	110	34	60対
282100	▲39	60	120	39	30対
282209	▲44	67	140	44	30対
282339	▲49S	78	130	49	20対
282359	▲49L	78	150	49	20対
282403	▲54	79	160	54	20対
282507	▲59S	90	140	59	20対
282557	▲59L	90	180	59	15対
282735	▲74S	106	200	74	12対
282759	▲74L	106	230	74	10対

製造終了

Goods List >>> P.70

銅製

品番	品名	口径	深さ	直径
288232	44S	68	103	44
288256	44L	68	137	44
288331	49S	76	121	49
288355	49L	76	142	49
288539	59S	87	150	59
288553	59L	87	170	59

水をキレイにしてくれる銅製です

▲マークが付いている商品は在庫限りで製造終了

※単位表示のないサイズについては全てmm(ミリ)です。



中入ツバ付花立

※単位:1対(1ケース5対入)

Ⓝマーク明記の商品は通常商品とN商品がございます。
N商品のサイズ詳細等は、巻末のP.70をご覧ください。

Ⓞマーク明記の商品は安価商品「ひまわり」がございます。



Goods List >>> P.70

39・44丸 Ⓝ

品番	品名	口径	深さ	直径	ツバ上
201101	39ツバ付	61	90	39	30
201231	44Sツバ付	72	100	44	40
201255	44Lツバ付	72	139	44	40

49丸 ⓃⓄ

品番	品名	口径	深さ	直径	ツバ上
201316	49SSツバ付	80	95	49	40
201330	49Sツバ付	80	125	49	40
201354	49Lツバ付	80	146	49	40
201361	49LMツバ付	80	170	49	40
201378	49LLツバ付	80	200	49	40

54丸 Ⓝ

品番	品名	口径	深さ	直径	ツバ上
201415	54SSツバ付	88	103	54	43
201439	54Sツバ付	88	151	54	43
201453	54Lツバ付	88	190	54	43
201477	54LLツバ付	88	207	54	43

59丸 ⓃⓄ

品番	品名	口径	深さ	直径	ツバ上
201514	59SSツバ付	91	111	59	45
201521	59MSツバ付	91	135	59	45
201538	59Sツバ付	91	150	59	45
201552	59Lツバ付	91	172	59	45
201576	59LLツバ付	91	202	59	45

69・74・89丸 ⓃⓄ

品番	品名	口径	深さ	直径	ツバ上
201606	69ツバ付	105	183	69	52
209657	69ツバ付H200	105	200	69	52
201705	74ツバ付	110	185	74	60
209756	74ツバ付H200	110	200	74	60
209800	89ツバ付	131	180	89	86



Goods List >>> P.70

模様

品番	品名	口径	深さ	直径	ツバ上
202238	44S模様ツバ	72	100	44	40
202252	44L模様ツバ	72	139	44	40
202337	49S模様ツバ	80	125	49	40
202351	49L模様ツバ	80	146	49	40
202412	54SS模様ツバ	88	103	54	43
202436	54S模様ツバ	88	151	54	43
202511	59SS模様ツバ	91	111	59	45
202528	59MS模様ツバ	91	135	59	45
202535	59S模様ツバ	91	150	59	45
202559	59L模様ツバ	91	172	59	45



Goods List >>> P.70

コスモス

品番	品名	口径	深さ	直径	ツバ上
207257	コスモス44Lツバ	74	137	44	40
207332	コスモス49Sツバ	82	128	49	40
207356	コスモス49Lツバ	78	145	49	40
207530	コスモス59Sツバ	90	150	59	45
207554	コスモス59Lツバ	90	172	59	45



Goods List >>> P.70

すみれ

品番	品名	口径	深さ	直径	ツバ上
212336	すみれツバ付48H120	81	120	48	45
212350	すみれツバ付48H140	81	140	48	45
212534	すみれツバ付58H135	92	135	58	55
212558	すみれツバ付58H160	92	160	58	55



Goods List >>> P.70

星

品番	品名	口径	深さ	直径	ツバ上
217331	星ツバ付48S	80	123	48	43
217355	星ツバ付48L	80	143	48	43
217539	星ツバ付58S	90	140	58	50
217553	星ツバ付58L	90	170	58	50



Goods List >>> P.70

星模様

品番	品名	口径	深さ	直径	ツバ上
218338	星模様ツバ付48S	80	123	48	43
218352	星模様ツバ付48L	80	143	48	43
218536	星模様ツバ付58S	90	140	58	50
218550	星模様ツバ付58L	90	170	58	50



Goods List >>> P.70

ひょうたんツバ付

品番	品名	口径	深さ	直径	ツバ上
230101	ひょうたんツバ付59	93	135	59	71



Goods List >>> P.70

大ひょうたん中入

品番	品名	口径	深さ	直径	ツバ上
230002	ひょうたん中入59	100	180	59	91



Goods List >>> P.70

中細+49S

品番	品名	口径	深さ	直径	ツバ上
239005	ツバ付中細+49S	82	124	49	97



Goods List >>> P.70

ツバ付カラー ステンレス



Goods List >>> P.70

樹脂P.C製ツバ付

品番	品名	口径	深さ	直径	ツバ上	入数
281301	49丸ツバ付	81	150	49	43	20対
281509	59丸ツバ付	90	180	59	44	40対
281707	74丸ツバ付	110	200	74	45	16対

※単位表示のないサイズについては全てmm(ミリ)です。



石とステンレスの調和

石ツバ花立

墓石と同素材の石を使うことで
一体感が生まれ、
見た目にも高級感のある
雰囲気になります

お墓と一体感が生まれる石製のものや、衛生面にも配慮した
フタ付き、存在感のあるデザイン花立てなど
ご希望にあわせたラインナップをご用意しております

Goods List >>> P.70

石ツバ花立

品番	石種	カラー	品番	石種	カラー	品番	石種	カラー
238008	614	白	238145	深海	緑	238282	インド	黒
238084	AG98	青	238114	山西	黒	238275	インドグリーンII	緑
238077	黒龍(1704)	白	238244	FG	黒	238367	ニューインペリアル	レッド
238060	654	青	238190	榮州	白	238398	万成(国産)	ピンク
238169	河北山崎	青	238305	中国山崎	緑	238435	大島石(国産)	白

持ち込みの
石材での
製作可能です



きれいな霊園・墓地環境を...

蓋付花立 さくら・ポピー

1. 蓋をするとボウフラがわかない
2. 蓋をすると雨水がたまらない
3. 蓋をするとお引渡しまで美しいまま

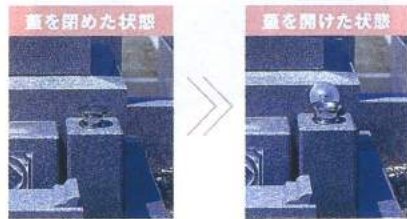

Goods List >>> P.71

さくら中入

品番	品名	口径	深さ	直径
214330	さくら中入49S	80	118	49
214354	さくら中入49L	80	138	49
214538	さくら中入59S	95	138	59
214552	さくら中入59L	95	167	59

Goods List >>> P.71

さくらツバ付

品番	品名	口径	深さ	直径	ツバ
215337	さくら49Sツバ	80	109	49	55
215351	さくら49Lツバ	80	141	49	55
215535	さくら59Sツバ	96	142	59	60
215559	さくら59Lツバ	96	169	59	60



ポピーツバ付

品番	品名	口径	深さ	直径	ツバ
216532	ポピーツバ付58	95	145	58	52



さくらツバ付用蓋のみ

品番	名称	寸法
292000	さくら49ツバ付蓋のみ	W80 H17
292017	さくら59ツバ付蓋のみ	W95 H22

模様が艶やか

高級花立 花ごよみ

本体3種類と、2種類4色のベースを
墓石に合わせてお選びください。

Goods List >>> P.71

本体大・中 本体ユリ

品番	品名	口径	高さ
133013	本体大	82	145
133037	本体中	82	120
171039	本体ユリ	93	150



▲マークが付いている商品は
在庫限りで製造終了

Goods List >>> P.71

カラーステンレスベース 蓮

品番	品名	口径	高さ
134102	銀	58	92
134133	▲金	58	92
134140	▲銅	58	92
134119	▲黒	58	92

Goods List >>> P.71

カラーステンレスベース 小菊

品番	品名	口径	高さ
134003	銀	58	92
134034	▲金	58	92
134041	▲銅	58	92
134010	黒	58	92

サイズの見方



取り付け方

取り付けには別売の専用アンカーを
お使いになることにより、
セメントが不要となります。



※単位表示のないサイズについては全てmm(ミリ)です。

エア
シリーズ

ガラ
シリーズ

手桶各
種

手桶収納
各種

花立各種

線香立
各種

ローソク立
香炉皿

線香

ローソク

ラクス

塔婆立

供養箱

施工関係の
便利グッズ

掲示板
その他

薬品関係

環境製備品

パラソル
その他

書籍各種



お墓のリフォームアイテム Reform

古くなった花立て、ローソク立てを
付け替えるだけで見違えるようにキレイな
お墓へと変身します

美しく花を供える

リフォーム花立

種類豊富なリフォーム用の花立てグッズ
現在の墓石や、花立の状態に合わせて
数ある中からセレクトすることが可能
手軽なお墓のリフレッシュにぜひ



取り付け方

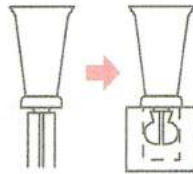

30~49φまでの
穴径に合わせて
足を自在に折り
曲げ、セットして
ご使用ください。



取り付け方

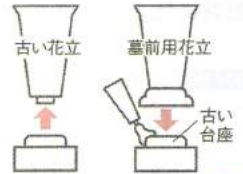

Goods List >>> P.71

花げしき

品番	品名	口径	高さ
141001	花げしき	85	135

※単位:1対(1ケース24対入)



付属花立:Nステン中細

Goods List >>> P.71

墓前用花立

品番	品名	口径	高さ
140004	墓前用花立	84	143

※単位:1対(1ケース15対入)



付属花立:Nステン中細



Goods List >>> P.71

P.板付花立

品番	品名	W×D×H
114104	P.板付花立	457 154 130

供物台の下から橋を渡すように
花立を立てるプレートを入れる
ことで、手軽に交換が可能です



Goods List >>> P.71

ステン板付 49L

品番	品名	W×D×H
237018	板付49L	430 100 157

供物台の下を通して、花立入
れを固定。中入れ式のステン
ス花立もセットになっています



野花立

サイズにあわせて
多数ご用意

Goods List >>> P.71

野花立

品番	品名	口径	深さ	全長	ケース
127111	P大(茶)	76	195	285	5対
127050	P小(グレー)	77	120	210	5対
127234	P中(グリーン)	57	305	305	60対
128019	瀬戸大(茶)	60	220	230	40対
128008	ステン野花立	76	130	215	40対

※単位:1対



P(大)

P(小)

P(中)

瀬戸(大)

ステン
野花立

Goods List >>> P.71

地刺花立

品番	品名	口径	深さ	全長
125001	ステン地刺花立	29	120	300

※単位:1本

Goods List >>> P.71

地刺線香立

品番	品名	口径	深さ	全長
323001	ステン地刺線香立	29	52	300

※単位:1本



地刺線香立 地刺花立

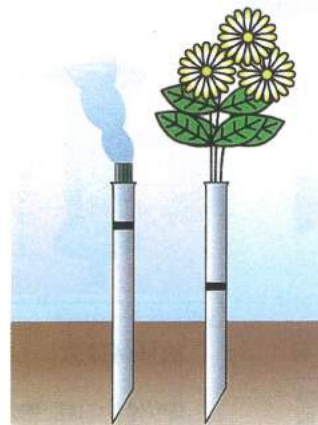

地刺線香立

地刺花立

風から灯を守る

Goods List >>> P.71

リフォームともしび (台座付ジョイントともしび)

品番	品名	W	H
376007	墓前用ともしび	72	165

※単位:1本(1ケース2対入)



取り付け方



Step
1

既存の古いローソク
立をきれいにします。



Step
2

接着剤を既存の古
いローソク立に付け
ます。



Step
3

既存の古いローソク
立の針がリフォーム
ともしびの底穴に入
るように設置します。

エア
シリーズ

ガラ
スシ
リ
ー
ズ

手桶
各種

手桶
収納
棚
各種

花立
各種

線香
立
各
種

ロー
ソク
立
香
炉
皿

線香

ロー
ソク

ラク
サス

塔婆
立

供養
箱

施工
関係
の
便
利
グ
ズ

掲
示
板
其
他

薬品
関係

環境
製
備
品

バラ
ソ
ル
其
他

書籍
各種



エア-
シリーズ

ガラス
シリーズ

手桶各種

手桶収納棚
各種

花立各種

線香立
各種

ローソク立
香炉皿

線香

ローソク

ラクス

塔香立

供養箱

施工関係の
便利グッズ

掲示板
その他

薬品関係

環境製備品

パラソル
その他

書籍各種

祈りと共に 墓前を彩る

お墓参りに欠かせない、
ローソクと線香
心、穏やかに冥福を祈り
ご先祖様を偲ぶ



線香立・ローソク立

掃除も簡単にできる

線香立 各種

耐久性に優れた素材は
雨に濡れても安心です



バネ足付S50

Goods List >>> P.71

ステンレス製 新型バネ足付

品番	品名	口径	高さ	埋め込み
309036	S45バネ足付	24	50	φ12×24
309050	S50バネ足付	33	52	φ12×24

※単位:1ヶ(1ケース20ヶ入り)。ネジで取りはずし可能

底のバネが石にかみ、
しっかり固定できて
とても便利です!

ココが便利 ▶



Order

カラーステンレス製

金発色・ブロンズ色・黒発色・
銅メッキの製作も可能です。
受注生産のため、
納期をご確認下さい。



S35

S50

S45

川本のロングラン商品

Goods List >>> P.71

ステンレス製 線香立

品番	品名	口径	高さ	埋め込み
308015	S35	24	38	φ17×14
308039	S45	24	50	φ17×14
308053	S50	33	52	φ17×14

※単位:1ヶ(1ケース20ヶ入り)。ネジで取りはずし可能

火が消えにくく、
取り外し機能付きで
掃除が簡単です!

Point
1



美しい丸みのあるフ
ォルムは優しさを醸し
出します

Point
2



底と本体が取れて燃
え残りや灰もキレイ
にとれます



S50銀

Goods List >>> P.71

アルミ合金製 ネジ付

品番	品名	口径	高さ	埋め込み
301153	▲S50黒	32	55	φ15×20
301252	▲S50グレー	32	55	φ15×20
301054	S50銀	32	55	φ15×20
301139	▲S45黒	24	55	φ15×20
301238	▲S45グレー	24	55	φ15×20
301030	▲S45銀	24	55	φ15×20

※単位:1ヶ(1ケース20ヶ入り)。ネジで取りはずし可能

▲がついている商品は
在庫限りで製造終了

墓前に 心を込めた 装飾を

弔いの意を込めてお供える
お線香やローソク。
品質はもちろんのこと、
使い勝手も重視した
商品をご用意



S26丸バネ付

S45ツバ付B

S45ツバ付A

S50中入

S50ツバ付

S50ツバ付(バネ付)

Goods List >>> P.71

ステンレス製 中入線香立

品番	品名	口径	高さ	埋め込み	個数
314030	S45中入	23	7	φ18×36	20ヶ入
314054	S50中入	33	8	φ27×39	20ヶ入
311008	S26丸バネ付	30	45	φ26×36	10ヶ入
310032	S45ツバ付A	25	16	φ18×30	20ヶ入
310049	S45ツバ付B	25	28	φ18×18	20ヶ入
310056	S50ツバ付	33	22	φ26×28	10ヶ入
311053	S50ツバ付(バネ付)	34	22	φ28×28	10ヶ入



S50

S45

S35

落ち着いた色合い

Goods List >>> P.71

アルミ合金製

▲がついている商品は
在庫限りで製造終了

品番	品名	口径	高さ	埋め込み
300163	▲S55黒	41	50	φ20×12
300262	▲S55グレー	41	50	φ20×12
300064	▲S55銀	41	50	φ20×12
300156	▲S50黒	32	48	φ15×10
300255	S50グレー	32	48	φ15×10
300057	▲S50銀	32	48	φ15×10
300132	▲S45黒	24	49	φ15×10
300231	S45グレー	24	49	φ15×10
300033	▲S45銀	24	49	φ15×10
300118	▲S35黒	27	35	φ15×10
300217	S35グレー	27	35	φ15×10

※単位:1ヶ(1ケース20ヶ入り) すべて一体型です



定番商品

74丸

水抜き穴があるタイプとないタイプがございます

Goods List >>> P.71

ステンレス製 中入線香立

品番	直径	高さ	穴有
316010	φ39	33	有
317017	φ39	33	無
316034	φ49	38	有
317031	φ49	38	無
316041	φ49	53	有
317048	φ49	53	無
316058	φ59	23	有
317055	φ59	23	無
316065	φ59	38	有
317062	φ59	38	無
316072	φ59	53	有
317079	φ59	53	無
316089	φ74	38	有
317086	φ74	38	無

※単位:1ヶ

取付見本 example



大

小

お線香の束を真ん中に立てられます

Goods List >>> P.71

ステンレス製 受皿付線香立

品番	品名	口径	直径	高さ
320109	小	87	67	68
320000	大	100	69	50

※小:埋め込み部分10×20 ※単位:1ヶ

取付見本 example



石は取り扱って
おりません

線香立周りの便利品

少ないお線香もきっちり入る

ステンレス線香立 付属品

Goods List >>> P.71

S50用 スプリング



品番 329003

別売商品

線香がしっかりと立てられる

中入線香立 専用品

Goods List >>> P.71

屋外用香炉砂

品番	容量
512504	500g
512511	20kg

※砂の使用量の目安は500g1袋で74φの香炉の場合、約2杯入りです。



Goods List >>> P.71

麗玉

品番	容量
512559	500g
512566	10kg

※汚れたら、何度も繰り返し洗ってお使いいただけます。



Goods List >>> P.71

さくら蓋付線香立

品番	口径	下部直径	高さ
321007	95	60	70

※単位:1ヶ ※フタを外した場合の口径:93



線香設置例

陶磁器製品

自然素材をご希望の方には陶磁器製品も取り揃えてございます。

爽やかなブルーの陶器



Goods List >>> P.72

墓参用線香立(大)

品番	サイズ
325203	φ83×54

厳かな雰囲気漂います



Goods List >>> P.72

クリスタル墓参灯

品番	サイズ
325500	φ85×155

※ ガラス60φ×120使用

お線香を寝かせて臺前に



Goods List >>> P.72

ネカセ線香台

品番	幅	高さ	奥行
325401	200	30	65

線香とろうそく立てのセット



Goods List >>> P.72

墓参灯銀河

品番	幅	高さ	奥行
325302	220	170	75

灰いらす

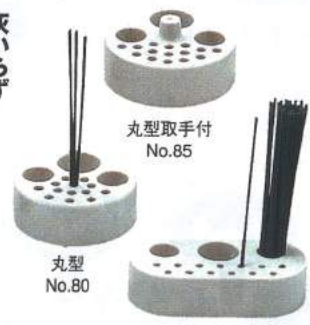

丸型取手付 No.85

丸型 No.80

小判型No.12



小判型No.15

Goods List >>> P.72

セラミック 線香立

品番	品名	サイズ	個数
325142	丸型取手付No.85	φ85×30	60ヶ入り
325135	丸型No.80	φ80×30	80ヶ入り

品番	品名	幅	高さ	奥行	個数
325111	小判型No.12	120	30	58	50ヶ入り
325128	小判型No.15	150	30	58	60ヶ入り

※単位表示のないサイズについては全てmm(ミリ)です。

エアシリーズ

ガラスシリーズ

手桶各種

手桶収納棚各種

花立各種

線香立各種

ローソク立香炉皿

線香

ローソク

ラクス

塔婆立

供養箱

施工関係の便利グッズ

掲示板その他

薬品関係

環境製備品

パラソルその他

書籍各種



雨風から灯を守る

ローソク立 各種

形状が豊富なので墓石に合わせてお選びください



Goods List >>> P.72

ステンレス製網巻きともしび

品番	品名	口径	高さ	埋め込み
380011	網巻きともしび(H120)	47	132	φ10×20
380004	網巻きともしび	47	186	φ10×20
381018	屋根付網巻きともしび(H120)	85	165	φ10×20
381001	屋根付網巻きともしび	85	220	φ10×20

※単位:1本(1ケース2本入)



Goods List >>> P.72

ともしび用屋根

取付見本

品番	色	口径	高さ
370708	銀	85	80
370715	黒	85	80

※単位:1本(1ケース2本入)



Goods List >>> P.72

各種金属製 ローソク立

品番	品名	口径	高さ	埋め込み
350304	真鍮ローソク立	37	30	φ8×19
350007	ステンレスローソク立	39	15	φ7×12
350014	ステンレスローソク立黒	39	15	φ7×12
350106	Nステンレスローソク立	39	12	φ4×10
353008	ステンレス台座付ローソク立小	39	19	φ8×12
354104	ひまわり六角軸	39	13	φ8×12
354005	ひまわり丸軸	39	13	φ8×12

※単位:1ヶ(1ケース50ヶ入)

ロングラン商品

Goods List >>> P.71

ともしび



ともしび特大

品番	品名	口径	高さ	埋め込み
370005	ともしび特大	63	148	
370012	ともしび大	63	108	φ14×7
370036	ともしび小	63	88	φ14×7

※単位:1本(1ケース2本入)

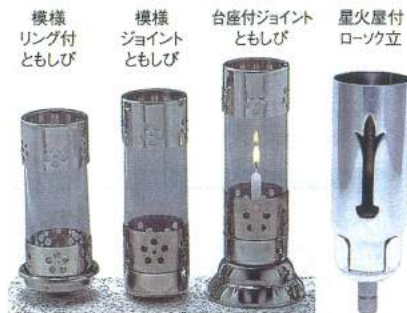

Goods List >>> P.72

ステンレス製 ともしび

品番	品名	口径	高さ	埋め込み
371002	模様リング付ともしび	48	135	φ7×12
375000	模様ジョイントともしび	48	141	φ10×20
376007	台座付ジョイントともしび	48	141	φ10×20
372009	模様リング付ともしび(広座金付)	58	134	φ10×20
356009	星火屋根付ローソク立	38	90	φ10×20

※単位:1本(1ケース2本入)



Goods List >>> P.72

蓮型ローソク立

品番	品名	幅×高さ	埋め込み
355002	蓮型ローソク立	57×38	φ7×10
355101	受皿付蓮型ローソク立	57×38	φ7×15
355200	ホヤ付受皿付蓮型ローソク立	ガラスφ40×130使用	

※単位:1ヶ(1ケース50ヶ入)



落ち着いた重厚感

Goods List >>> P.72

アルミ合金製 ローソク立

品番	品名	幅	高さ	埋め込み
350212	黒	36	12	φ7×12
350205	銀	36	12	φ7×12
350229	グレー	36	12	φ7×12

※単位:1ヶ(1ケース50ヶ入)



回転式

頭を回すと窓が開いて火がつけられます。

Goods List >>> P.72

ステンレス製 墓前灯籠

品番	品名	幅	高さ
390003	ステンレス墓前灯籠	125	285

※単位:1対

取り付けの際、カチッと音がするので安全確認もしやすいです。

ココがポイント

灯籠用専用品

取手はスライドします

Goods List >>> P.72

ステンレス灯籠用 ローソク立

品番	品名	直径	高さ	取手
352100	灯籠用ローソク立小	39	12	48~80
352001	灯籠用ローソク立大	57	22	40~70
388000	小リング付灯籠用ともしび	57	96	40~70
388109	▲小リング付灯籠用ともしびめ	57	56	40~70

▲マークが付いている商品は在庫限りで製造終了



立ち上がりに引掛けて固定します。

位置を調整する事が出来ます。



真鍮 ステンレス

安定感のある無垢材

Goods List >>> P.72

ダルマローソク立

品番	品名	直径	高さ
351202	真鍮ダルマローソク立	34	46
351004	ステンレスダルマローソク立	39	47



ローソクをたくさん立てる時に...

線香、ローソク立てセット各種

ローソクを複数立てたい、デザインに工夫を凝らしたものがほしい...
そんなリクエストにお答えします

Goods List >>> P.72

線立・ロー立セット

品番	品名	奥行	幅	高さ
368002	大	67	354	79
368101	小(A)	85	140	65
368118	小(B)	70	120	60
368125	小(C)	82	140	50
368804	星	80	150	110

※単位:1ヶ



大

A

星



特注製作可能
recommended by Kawamoto

設置場所を選ばない

香炉皿

最後まできれいに線香を
燃焼させたい時は
香炉皿がオススメ



名人サイズ特注
製作可能
recommended by Kawamoto

豊富なバリエーション



Goods List >>> P.72

Nステンレス製 香炉皿

品番	品名	幅	高さ	奥行
330115	Nステンレス製香炉皿S	150	33	80
330122	Nステンレス製香炉皿M	180	33	80
330139	Nステンレス製香炉皿L	200	33	80
330146	Nステンレス製香炉皿LL	220	33	80

※単位:1ヶ(1ヶース20ヶ入)



星香炉皿S/M/LL



星香炉皿Z(丸足付)

Goods List >>> P.72

ステンレス製 星香炉皿

品番	品名	幅	高さ	奥行
330504	星香炉皿S	150	38	80
330511	星香炉皿M	180	38	80
330528	星香炉皿LL	220	38	95
330535	星香炉皿Z(丸足付)	187	35	88

※単位:1ヶ(1ヶース20ヶ入)



最高級品
recommended by Kawamoto

Goods List >>> P.72

ステンレス製 香炉皿

品番	品名	幅	高さ	奥行
330016	ステンレス製香炉皿大	195	33	80
330009	ステンレス製香炉皿小	180	33	80
331006	ステンレス製香炉皿がおり	190	30	90
331105	ステンレス製香炉皿がおりローソク立付	190	36	90

※単位:1ヶ(1ヶース20ヶ入)



かおりタイプ

かおり

かおりローソク立付
※ローソク立は溶接止めのため
取り外しできません。



オリジナル刻印が
可能です。

香炉皿の底面に貴社の社名等、お入れする
ことが可能です。お気軽にご相談ください。

取付見本 example



屋根が熱から石を守ります

Goods List >>> P.72

ステンレス製 屋根付香炉皿

品番	品名	幅	高さ	奥行
335103	A	180	85~110	85
335202	B	180	85~110(袖付)	85
335301	C	240	95~118	96

※単位:1ヶ(1ヶース1ヶ入)



銀(小)

銅(小)

重厚な合金製

Goods List >>> P.72

合金製 香炉皿

品番	品名	幅	高さ	奥行
330207	銀(小)	166	35	80
330269	銅(小)	166	35	80
330214	銀(大)	190	40	80

※単位:1ヶ(1ヶース15ヶ入)



オリジナル
名人入可能
recommended by Kawamoto

※単位表示のないサイズについては全てmm(ミリ)です。



お線香各種

お好みに合わせて選べるさまざまな香りをご用意。
シーン別に対応できるミニサイズでの展開も。



白檀の香り

白檀

Goods List >>> P.73

香の都

品番	種類	1ケース
681118	ローズ	120ヶ
681101	ラベンダー	120ヶ
681125	白檀	120ヶ



さわやかな和のかおり

Goods List >>> P.73

もみじ香

品番	1ケース
680050	120ヶ



100%植物性
成分の優しい香り

Goods List >>> P.73

木蓮

品番	1ケース
680289	60ヶ



環境にやさしい炭を使用

Goods List >>> P.73

もくれん

品番	1ケース
680012	60ヶ



白檀とすみれの
爽やかな香り

Goods List >>> P.73

花すみれ

品番	種類	1ケース
680265	大バラ	60ヶ
681804	小バラ	60ヶ



華やかで優雅なバラの香り

Goods List >>> P.73

宝ソフト

品番	1ケース
680036	60ヶ



果実からとれたお香

Goods List >>> P.73

ブルーベリー

品番	1ケース
680296	30ヶ



アルプス山麓を感じる

ラベンダー

Goods List >>> P.73

花風

品番	種類	1ケース
680104	ラベンダー	30ヶ
680111	ひのき	30ヶ



最上級の白檀を
ふんだんに使用

Goods List >>> P.73

香樹林

品番	種類	1ケース
680272	大バラ	60ヶ
681811	小バラ	60ヶ



やわらかな春を
思わせる香り

Goods List >>> P.73

太陽 さくら

品番	1ケース
681880	60ヶ



天然香が調和のとれた
やさしい香りをほめて

好文木

特撰
好文木

Goods List >>> P.73

好文木

品番	種類	1ケース
680227	名香好文木	60ヶ
681729	特撰好文木	60ヶ



至上の宝として
珍重された沈香の香り

永寿沈香

Goods List >>> P.73

永寿

品番	種類	1ケース
680210	永寿新生	30ヶ
680258	永寿沈香	30ヶ
680241	永寿伽藍	30ヶ



沈香を主原料とした
優雅な香り的高级線香

Goods List >>> P.73

千年桜

品番	1ケース
680067	20ヶ



沈香、白檀などの高級
天然香材二十種以上を調合

Goods List >>> P.73

特撰聚香國

品番	1ケース
680074	12ヶ



手作りの最高級品

Goods List >>> P.73

極上初梅香

品番	1ケース
680081	30ヶ



好文木
長寸

好文木
大薫香

日本の名香「長寸タイプ」

Goods List >>> P.73

好文木

品番	種類	1ケース
680609	長寸(250ミリ)	120ヶ
680616	大薫香(340ミリ)	120ヶ

※単位表示のないサイズについては全てmm(ミリ)です。

いつもの線香と趣を変えて 文字が出る経現香



火をつけると
文字が浮き出る!

板状のお線香に火を付けると、燃え跡の白い灰部分に、お経文やご宝号が現れてくる! 「思い出をありがとう」など、ベットの供養として最適な商品もあります



Goods List >>> P.73

経現香

品番	種類	1ケース
680814	先祖代々供養	180ヶ
680814	南無阿弥陀仏	180ヶ
680814	南無釈迦牟尼仏	180ヶ
680814	南無妙法蓮華經	180ヶ
680814	南無観世音菩薩	180ヶ
680814	南無大師遍照金剛	180ヶ
680814	思い出をありがとう	180ヶ

人気のミニ線香

煙が少ないミニ線香タイプ
時間のない時や、狭い室内などで
使用したい場合に重宝します

Goods List >>> P.73

もくれんミニ

品番	種類	1ケース
682306	110×79×40	60ヶ

Goods List >>> P.73

花風(白梅)ミニ

品番	種類	1ケース
682313	72×110×35	60ヶ

Goods List >>> P.73

備長炭麗ミニ

品番	種類	1ケース
682320	72×110×30	60ヶ

お客様へのご挨拶に

箱にオリジナルの名入れを施したお線香です。式典などの際にとても重宝されます。各種香りがございます。



Goods List >>> P.73

オリジナル名入れ線香

内容量55g

合計
60個から注文可能

※複数種組合せ可

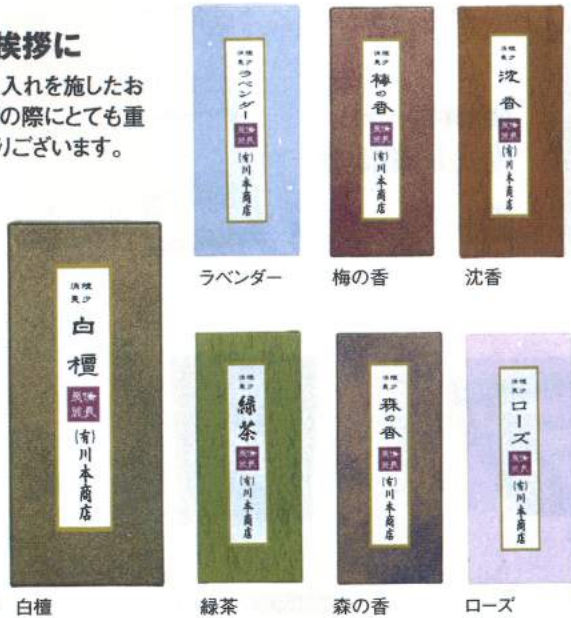

お客様へのご挨拶に

コンパクトな少量タイプ
(のし名入可能)



Goods List >>> P.73

永寿(30g)

品番	種類	1ケース
681002	永寿新生30g	60ヶ
681019	永寿沈香30g	60ヶ
681026	永寿白檀30g	60ヶ



墓参用線香



Goods List >>> P.73

五色香(青)

品番	長さ	1ケース
675209	155	1000束



Goods List >>> P.73

光年(5束入)

品番	長さ	1ケース
675605	135	130箱



Goods List >>> P.73

光年(墓参用)

品番	長さ	1ケース
675001	135	180束



Goods List >>> P.73

墓参線香用袋

品番	長さ	1ケース
679917	254	-



Goods List >>> P.73

墓参用お香EN

品番	1ケース
676008	-



Goods List >>> P.73

千草香

品番	長さ	1ケース
675407	155	150束



Goods List >>> P.73

牡丹香

品番	長さ	1ケース
675308	155	1000束



Goods List >>> P.73

毎日香

品番	長さ	1ケース
675100	175	80束



Goods List >>> P.73

白檀香火種マッチ付(2束入)

品番	長さ	1ケース
675704	135	200箱



Goods List >>> P.73

墓参香火種マッチ付(2束入)

品番	長さ	1ケース
675711	135	200箱



線香

Kawamoto

- エアーストリーズ
- ガラスストリーズ
- 手筒各種
- 手桶収納棚各種
- 花立各種
- 線香立各種
- ローソク立香炉皿
- 線香
- ローソク
- ラクス
- 塔婆立
- 供養箱
- 施工関係の便利グッズ
- 指示板その他
- 薬品関係
- 環境製備品
- パラソルその他
- 書籍各種



高級感ある外箱付 進物用お線香

一級品の香りを贈り物に
高級感あふれる桐箱仕様の
お線香です。贈答品として
ぜひご利用ください



Goods List >>> P.73
花すみれ紙箱

品番	1ケース
680708	39箱



Goods List >>> P.73
もくれん桐箱

品番	1ケース
680760	30箱



Goods List >>> P.73
花すみれ桐箱

品番	1ケース
680722	27箱



Goods List >>> P.73
芝山桐箱

品番	1ケース
680753	20箱



Goods List >>> P.73
備長炭麗紙箱

品番	1ケース
680777	12箱



Goods List >>> P.73
香樹林桐箱

品番	1ケース
680715	27箱

ローソク各種

さまざまな用途に対応できる
バリエーションに富んだ品揃え



Goods List >>> P.73
光の詩すみれ

品番	サイズ	燃焼時間
691001	φ4×65	30分

ロウが垂れずに
残らない！



Goods List >>> P.73
星のしずく

品番	サイズ	燃焼時間
740686	φ7.2×2.5	8分

燃焼時間8分の
使いきりタイプ



Goods List >>> P.73
炎じまん

品番	サイズ	燃焼時間
691209	φ15×30	20分

風に負けない
ローソク

墓参用

Goods List >>> P.73

和ローカートリッジ 本体(白)

品番	サイズ	数量
692015	17cm	2
692022	19cm	2
692039	21cm	2
692046	23cm	2
692053	24cm	2
692060	27cm	2
692077	30cm	2

カートリッジ式なのでロウ垂れが少なく、ムダがありません。外側の形が変わらないので、いつも新しいローソクでお参りしてもらえます。



Goods List >>> P.73
カートリッジ
SPカップ付(120個入)

品番	種類	サイズ	燃焼時間
692107	70610W	φ6.5×40	2時間
692114	70601-01	φ4×30	2時間

法要の度に
カートリッジを
かえるだけ

万灯会に最適 水に浮かして使用する からお洒落で安心。



Goods List >>> P.73

フローティングキャンドル FLラブラブ

品番	サイズ	燃焼時間
690400	φ40×30	3時間30分



Goods List >>> P.73

浮きローソクこうめ

品番	サイズ	燃焼時間
690417	φ2.5×10	10分



プチ ダルマ 7.5号 1.5号 3号 7.5号 15号 30号 50号 100号

Goods List >>> P.73

塔印ローソク

品番	商品	サイズ	燃焼時間
690004	プチ (200g)	φ8×35	12分
690011	ダルマ 1/2 (225g)	φ6.5×54	18分
690028	7.5号1/2 (80本入)	φ7.5×75	40分
690103	1.5号 (80本入)	φ9×100	1時間10分
690110	3号 (40本入)	φ11×135	2時間
690127	7.5号 (16本入)	φ16×165	4時間30分
690134	15号 (8本入)	φ20×220	8時間30分
690141	30号 (4本入)	φ27×235	12時間30分
690158	50号 (2本入)	φ30×300	20時間
690165	100号 (2本入)	φ40×340	39時間

※単位表示のないサイズについては全てmm(ミリ)です。

- エアシリーズ
- ガラスシリーズ
- 手桶各種
- 手桶収納棚 各種
- 花立各種
- 線香立 各種
- ローソク立 香炉皿
- 線香
- ローソク
- ラクス
- 塔燈立
- 供養箱
- 施工関係の 便利グッズ
- 掲示板 その他
- 薬品関係
- 環境製備品
- バラソル その他
- 書籍各種

屋外用線香着火機

ラクサス

特許番号 第3706599号

雨にも風にも負けない、タフな着火機

天候の悪い日には、線香に火を着けるのもひと手間。そこで安全かつ人にも環境にも優しいラクサスが活躍します。シンプルでコンパクト形状が、霊園の景観を損ないません

ココを
チェック

recommended by
kawamoto



POINT

1 熱にも安心

天板内部には、炎の熱でも熱くなりにくい断熱構造となっています(アルミナウール使用)。



POINT

2 着火レバー・電源いらず

電源、電池を使用しない圧電着火方式を採用しているため、火の取り扱いも安心です。

ラクサス 6つの特徴

Six Merits of RAKUSUS

ラクサスをなぜオススメするのか
手軽さ、安心感、利便性など
その6つのポイントをご紹介します

POINT

3 お年寄り・女性の方でも楽々着火

レバーを下げれば点火。手を離せば消火、という簡単操作で火の消し忘れがありません。



POINT

4 風にも負けない

本体が180度回転式なので、風雨の強い日でも、風向きをよけながらの着火を可能にしました。



POINT

5 ランニングコストの削減

市販のガスボンベを使用。1本でお線香約600束まで使用可能。お参りの集中する時期も大活躍。



POINT

6 雨の日も一発着火

ボックスの中で着火するので、多少の雨でも負担にならずに点火することができます。

あらゆる場所に設置可能

Goods List >>> P.73

ラクサス

品番 525306



各部名称とサイズの見方

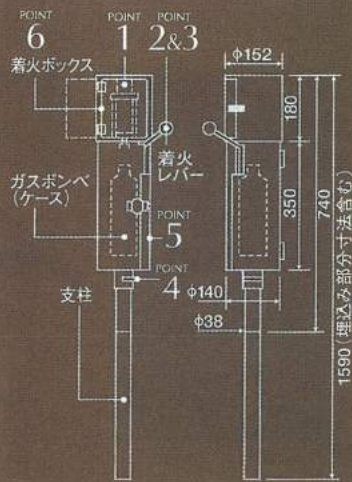

その他の着火関連品

レバーを
押して
ワンタッチ
着火!



レバー式で安全に着火!

Goods List >>> P.73

献香具

品番	幅	奥行	高さ
525207	260	260	290

※専用ガスボンベ使用

火の後始末を確実にする

Goods List >>> P.73

お線香着火容器

品番	幅	奥行	高さ
525009	275	—	425

※着火機は付いておりません

- エアーストリーズ
- ガラスストリーズ
- 手桶各種
- 手桶収納箱各種
- 花立各種
- 線香立各種
- ローソク立香炉皿
- 線香
- ローソク
- ラクサス
- 塔婆立
- 供養箱
- 施工関係の便利グッズ
- 掲示板その他
- 薬品関係
- 環境製備品
- パラソルその他
- 書籍各種



様々な墓所のサイズ、形状に合わせて豊富なバリエーション

塔婆立各種



特注サイズ製作可能

サビに強く丈夫な
ステンレス製やアルミ製をご用意しました

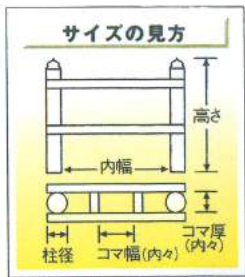

柱とハシゴの接合部分 写真は標準仕様です。下記よりご希望のタイプをお選び下さい。

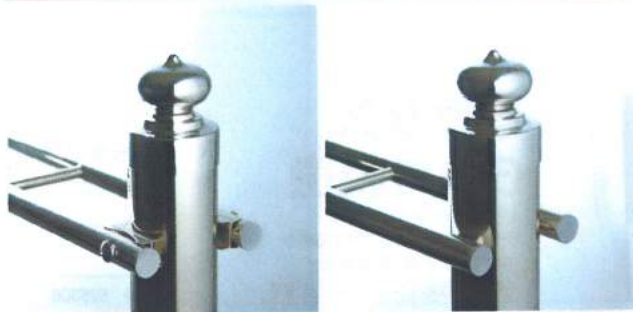

Goods List >>> P.74

高級塔婆立 (ボルト止)

品番	名称	コマ数	内幅	コマ厚	内幅	高さ	柱径
420052	ミニ	3	355	41	112	830	φ36
420014	ミニ	2	355	41	173	830	φ36
420250	1.4尺	3	340	57	112	1040	φ50
420212	1.4尺	2	340	57	166	1040	φ50
420304	1.5尺	4	446	57	107	1040	φ50
420403	1.8尺	5	470	57	87	1040	φ50
420502	2.1尺	6	570	57	87	1040	φ50
420519	2.1尺	6	598	41	92	1030	φ36
420601	2.6尺	7	706	57	92	1040	φ50
420700	3.1尺	9	865	57	*92	1040	φ50

※ 3.1尺のコマ幅は、両端が78となります。

Goods List >>> P.74

点付塔婆立 (溶接止)

品番	名称	コマ数	内幅	コマ厚	内幅	高さ	柱径
411050	ミニ	3	355	36	112	830	φ36
411012	ミニ	2	355	36	173	830	φ36
411258	1.4尺	3	340	50	112	1040	φ50
411210	1.4尺	2	340	50	166	1040	φ50
411302	1.5尺	4	446	50	107	1040	φ50
411401	1.8尺	5	470	50	87	1040	φ50
411500	2.1尺	6	570	50	87	1040	φ50
411517	2.1尺	6	598	36	92	1030	φ36
411609	2.6尺	7	706	50	92	1040	φ50
411708	3.1尺	9	865	50	*92	1040	φ50

※ 3.1尺のコマ幅は、両端が78となります。

Goods List >>> P.74

ユニット式塔婆立 (ボルト止)

品番	名称	コマ数	内幅	コマ厚	内幅	高さ	柱径
424012	ミニ	3	355	41	112	830	φ36
424005	ミニ	2	355	41	173	830	φ36
424210	1.4尺	3	340	57	112	1040	φ50
424203	1.4尺	2	340	57	166	1040	φ50
424302	1.5尺	4	446	57	107	1040	φ50
424401	1.8尺	5	470	57	87	1040	φ50
424500	2.1尺	6	570	57	87	1040	φ50
424517	2.1尺	6	598	41	92	1030	φ36
424609	2.6尺	7	706	57	92	1040	φ50
424708	3.1尺	9	865	57	*92	1040	φ50

※ 3.1尺のコマ幅は、両端が78となります。

擬宝珠 / 下記の擬宝珠に変更可能です。

Goods List >>> P.74

ステンレス製キャップ

品番	直径
458109	φ50
458116	φ36



Goods List >>> P.74

ステンレス製擬宝珠ゴールド

品番	直径
458024	φ50
458031	φ36



Goods List >>> P.74

ステンレス製擬宝珠シルバー

品番	直径
458000	φ50
458017	φ36



設置例 example



竿石の接合部分



竿石への差し込み部分



Goods List >>> P.75

ステンレス製水塔婆立 (ネジ式)

品番	名称	コマ数	幅	高さ	奥行	コマ厚	コマ幅
485112	8寸	2	285	285	96	7	128
485129	9寸	2	315	285	96	7	143
485136	1尺	2	345	285	96	7	157

Goods List >>> P.75

ステンレス製水塔婆立 (差込式)

品番	名称	コマ数	幅	高さ	奥行	コマ厚	コマ幅
485013	8寸	2	285	280	89	7	128
485020	9寸	2	315	280	89	7	143
485037	1尺	2	345	280	89	7	157

※ 単位表示のないサイズについては全てmm(ミリ)です。



一本立塔婆立金具

石柱に
取り付ける
タイプです

特注サイズ
製作可能

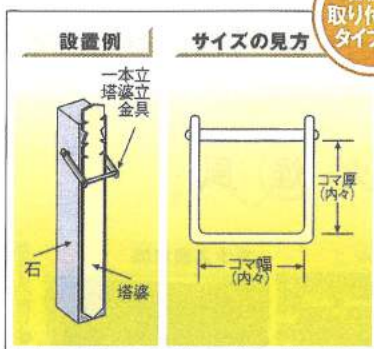

Goods List >>> P.75

アルミ製

品番	コマ数	コマ幅	コマ厚
480162	1	160	132
480148	1	140	156
480124	1	120	132



Order

**ステンレス製
A型**

品番 482005



Order

**ステンレス製
B型**

品番 482012



Order

**ステンレス製
D型**

品番 482036

ご注文の際は、寸法をご指示下さい。



Goods List >>> P.75

**ステンレス製 塔婆立
30・40・50号タイプ**

品番	名称	コマ数	内幅	コマ厚	コマ幅	高さ	柱径
406308	30号	2	220	41	106	330	φ36
406407	40号	2	220	41	106	430	φ36
406513	50号	3	330	41	102	530	φ36
406506	50号	2	220	41	106	530	φ36



Goods List >>> P.75

**アルミ製 塔婆立
1~6号タイプ**

品番	名称	コマ数	内幅	コマ厚	コマ幅	高さ	柱径
400016	1号	6	606	45	90	1049	45角
400023	2号	4	454	45	103	1049	45角
400030	3号	4	420	30	95	783	30角
400047	4号	8	910	45	103	1049	45角
400054	5号	7	758	45	98	1049	45角
400061	6号	5	515	45	93	1049	45角

※1~6号タイプも足付き製作可能です。



Goods List >>> P.75

**アルミ製 塔婆立
30・40・50号タイプ**

品番	名称	コマ数	内幅	コマ厚	コマ幅	高さ	柱径
402300	足付30号	2	220	30	105	333	30角
402409	足付40号	2	220	30	105	433	30角
402508	足付50号	2	220	30	105	533	30角



Goods List >>> P.75

**アルミ製 塔婆立
10・20号タイプ**

品番	名称	コマ数	コマ厚	コマ幅	高さ	柱径
402102	足付10号	1	75	75	633	30角
402201	足付20号	1	75	75	733	30角



Goods List >>> P.75

ステンレス製 丸パイプハシゴ

品番	名称	コマ数	コマ幅	コマ厚
460003	1.3尺	3	92	40
460102	1.4尺	4	92	40
460201	1.6尺	4	92	40
460300	1.8尺	5	92	40
460508	2.1尺	6	92	40
460607	2.6尺	7	92	40
460706	3.1尺	9	92	40

※パイプφ16・φ13がございます。1ケース25対入り。



Goods List >>> P.75

頑丈なので3尺以上でも安心

ステンレス製 角々ハシゴ

品番	名称	コマ数	コマ幅	コマ厚
476202	1.6尺	4	90	60
476301	1.8尺	5	90	60
476509	2.1尺	6	90	60
476608	2.6尺	8	90	60
476707	3.1尺	9	90	60

※ステンレスフラットバーt5×25を使用。



Goods List >>> P.75

ステンレス製 壁付角々ハシゴ

品番	名称	コマ数	コマ幅	コマ厚
475502	2.1尺	6	100	60

※ステンレスフラットバーt5×25を使用。

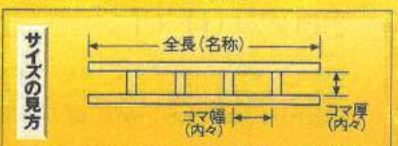

※単位表示のないサイズについては全てmm(ミリ)です。



供養箱各種

KAWAMOTO

墓所のグレードアップに

供養箱

特注サイズ
製作可能



安価な
星シリーズも
ございます



開いた状態

お線香やローソクの火を雨や風から守り、
石の香炉を痛めません。



設置例 example_1



設置例 example_2



ガラス固定部



パネ蝶番を使用したシングルでガラスをしっかりとおさえます。又、ガラスの取り替えも可能です。

Goods List >>> P.75

供養箱
NO.200タイプ/NO.300タイプ

品番	品名	幅	奥行	高さ
491007	No.200上板付	200	100	200
491106	No.200上板無	200	100	200
491014	No.300上板付	300	110	200
491113	No.300上板無	300	110	200

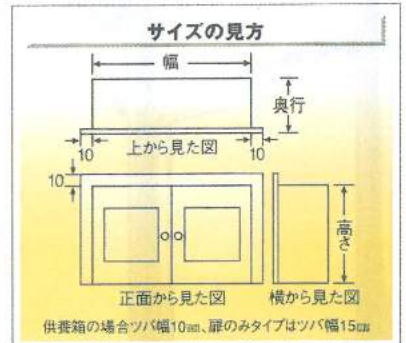

上板の有無

どちらかご指定下さい。

香炉の形状に合わせて上板の有無をお選びいただけます。

こんな時
上板付

香炉上部が
面いちの時



こんな時
上板なし

香炉上部が
面より
出ている時



あやめ

ガラスの 模様加工

品番 497009
内容/ガラス上に模様をサンドブラストいたしました。
※バラ模様はNO.300用のみ対応



受注生産
recommended by kawamoto

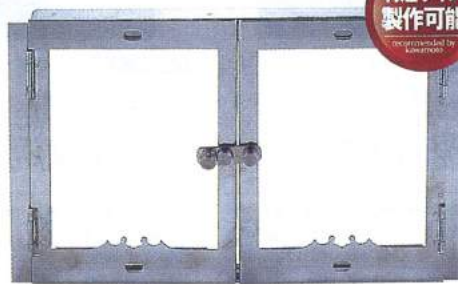

Goods List >>> P.75

扉のみタイプ

品番	品名	幅	奥行	高さ
493018	W270(裏板付)	270	30	180
493001	W200	200	30	200



白御影用



黒御影用

高級感あふれる

Goods List >>> P.75

黒御影調/
白御影調

安価な
星シリーズも
ございます

特注サイズ
製作可能

供養箱専用中ケース / お参りの慣習にあわせてお選び下さい



Goods List >>> P.75

S50ツバ付タイプ

品番	品名	幅	奥行	高さ
492004	No.200用	190	90	53
492011	No.300用	290	100	53



Goods List >>> P.75

59丸タイプ

品番	品名	幅	奥行	高さ
492103	No.200用	190	90	46
492110	No.300用	290	100	46



Goods List >>> P.75

香炉皿タイプ NO.300用

品番	幅	奥行	高さ
492219	290	100	35



Goods List >>> P.75

香炉皿タイプ NO.200用

品番	幅	奥行	高さ
492202	190	90	35

※単位表示のないサイズについては全てmm(ミリ)です。

施工に関する便利グッズ

永く使うものだから材質にはこだわりたいもの。



Goods List >>> P.76

ステンレス製 カロート用換気孔

品番	品名
555105	φ48タイプ
555112	φ58タイプ



設置例 example



換気孔のサイズ

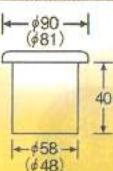

()内はφ48タイプのサイズです

Goods List >>> P.76

ステンレス製 カロート通風口金具

品番	型式	A	B	D	L
555204	SG-50B	79	63	47	35
555211	SG-65B	110	88	62	31
555228	SG-75B	110	88	72	48
555235	SG-100B	135	116	97	48
555242	SG-125B	160	140	122	35
555259	SG-150B	185	165	147	40
555266	SG-175B	211	188	172	65
555273	SG-200B	235	212	197	65

Goods List >>> P.76

ステンレス製 カロート通風口金具フード付

品番	型式	A	B	D	L
555501	SHG-50AS	110	67	47	32
555518	SHG-65AS	110	67	62	32
555525	SHG-75AS	110	67	72	49
555532	SHG-100AS	135	80	97	49
555549	SHG-125AS	160	93	122	56
555556	SHG-150AS	185	108	147	56
製造終了					
555570	SHG-200AS	235	128	197	66

セラミック製 カロート用換気孔

品番 555303



カロート通風口金具サイズ

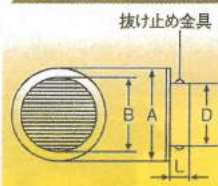

カロート通風口金具フード付サイズ

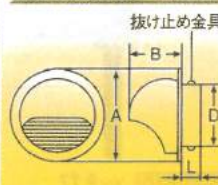

セラミック製カロート用換気孔サイズ

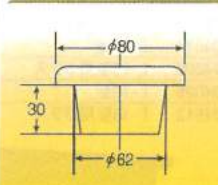

Goods List >>> P.76

真鍮製 表札埋込み金具

品番	直径	高さ
555907	16	10



在庫限りで製造終了

埋込み金具の取付方法



金具の溝を上にしてはめる

Goods List >>> P.76

ステンレス製コの字型 カロート扉取手金具

品番	種類
555013	ステンレス製

特注サイズ 製作可能



ステンレス製の字型 カロート扉取手金具

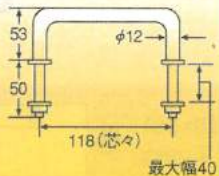

最大幅40

Goods List >>> P.76

真鍮製・ステンレス製 カロート扉支柱金具

品番	種類
555402	ステンレス製

※1袋4組入り

製造終了 真鍮製



ステンレス製

カロート扉金具のサイズ/扉金具の取付方法

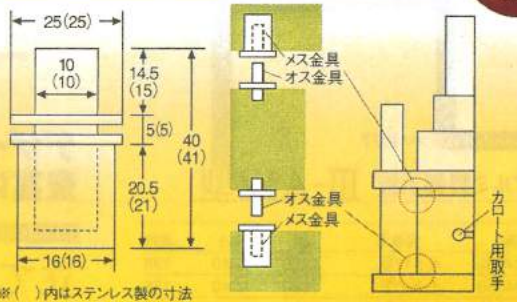

※()内はステンレス製の寸法

特注サイズ 製作可能

Goods List >>> P.76

ステンレス製 カロート扉取手金具

品番 555006



Goods List >>> P.76

ステンレス製水鉢皿

品番	種類
510005	深皿
510012	浅皿

水鉢皿サイズ

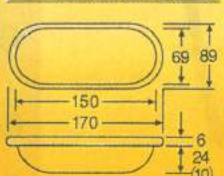

()内は水鉢皿(浅)のサイズです

Goods List >>> P.76

ステンレス製墓前湯呑

品番	種類
510104	ハス(大)
510111	ハス(小)
510159	無地(大)
510166	無地(小)



湯呑サイズ

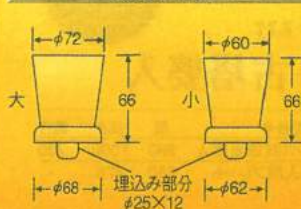

無地

特注サイズ 製作可能

ステンレス製カロート扉取手金具

※特注の場合、板棒はストレートになります。

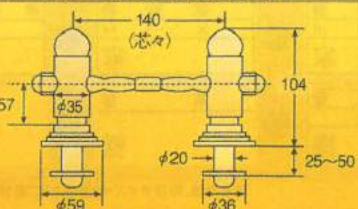

対応石厚は25~50mm

※単位表示のないサイズについては全てmm(ミリ)です。

- エアー シリウス
- ガラス シリウス
- 手桶各種
- 手桶収納棚 各種
- 花立各種
- 線香立 各種
- ローソク立 香炉皿
- 線香
- ローソク
- ラクサス
- 燗入れ
- 供養箱
- 施工関係の 便利グッズ
- 掲示板 その他
- 薬品関係
- 環境製備品
- バラソル その他
- 書籍各種



墓所の必需品

掲示板 その他

ご用事を分かりやすく
お伝えできます
オーダー品も制作可能



Goods List >>> P.77

アルミ製掲示板 I-15型

品番	型番号	幅	高さ	奥行
504011	I-15型	1500	2020	469
504905	I-15型用ガラス	1073	716	5
504028	I-18型	1800	2170	469
504912	I-18型用ガラス	1373	716	5



Goods List >>> P.77

アルミ製掲示板 III-A12型

品番	型番号	幅	高さ	奥行
504059	III-A12型	1360	1840	138
504066	III-A15型	1660	1840	138
504073	III-A18型	1960	1840	138



Goods List >>> P.77

ステンレス製 古塔婆入

品番	型番号	幅	高さ	奥行
504509	ステンレス製古塔婆入	980	1000	700
504592	古塔婆入用プレート	350	475	-



Goods List >>> P.77

真鍮製青銅色 賽銭箱

品番	型番号	幅	高さ	奥行
505216	5.0寸	150	98	105
505223	6.0寸	180	120	125
505247	8.0寸	245	160	165

Goods List >>> P.77

ステンレス製 賽銭箱

品番	型番号	幅	高さ	奥行
505001	屋根付き(シルバー)	300	470	295
505100	屋根なし(シルバー)	300	240	210
505018	屋根付き(黒)	300	470	295
505117	屋根なし(黒)	300	240	210

Goods List >>> P.77

アルミ製 賽銭箱(ボール式)

品番	型番号	直径	高さ
505407	青銅色(小)	φ80	710
505414	青銅色(大)	φ80	1440
505421	御影色(大)	φ80	1440

スペースを
とらずに
設置可能



受注
生産



Goods List >>> P.77

ステンレス製 納骨堂扉

※サイズ等の打ち合わせの上お見積もりいたします。



受注
生産

Goods List >>> P.77

ステンレス製 掲示板

品番	幅	高さ	奥行
506206	1550	1980	50



受注
生産

Order

ステンレス製 手摺り



デザインを 豊富にご用意

Goods List >>> P.78

立て札

品番	基準サイズ
519008	無地
519107	印刷



立て札(200×80) 基準サイズ(規格品)

1	区 列 号 様	2	区 列 号 家
3	区 列 番 様	4	区 列 番 家
5	区 側 番 家	6	区 側 番 様
7	区 側 号 様	8	区 側 号 様
9	区 番 家	10	区 番 様
11	列 番 様	12	列 番 様
13	第 区 側 番 ×	14	第 区 側 番 ×
15	第 区 側 番 × m	16	第 区 側 番 × M
17	第 区 側 番 × m	18	第 区 側 番 × M
19	第 区 側 番 ×	20	第 区 側 番 ×
21	第 区 側 番 ×	22	第 区 側 番 ×
23	第 区 側 番 ×	24	第 区 側 番 ×

※その他、特注サイズ・特別色などご希望の方はご相談ください



上品ながらも際立つ

表札 その他

ご希望に合わせて
製作いたします
大切な目印に

責任・施工の証

Goods List >>> P.77

ネームプレート

品番	素材	幅	縦
518100	アルミ	100	60
518209	真鍮	100	60
518001	ステンレス	100	60

※アルミ製は色あせの可能性が有ります。

さまざまな
サイズや
カラーも製作
可能です



第13区22割18番
小笠原家



オリジナルの表札を 表札

品番	品名	幅	縦	奥行
515055	瀬戸白5寸	155	66	20
515062	瀬戸白6寸	184	78	20
515253	御影黒5寸	155	65	20
515260	御影黒6寸	190	80	20

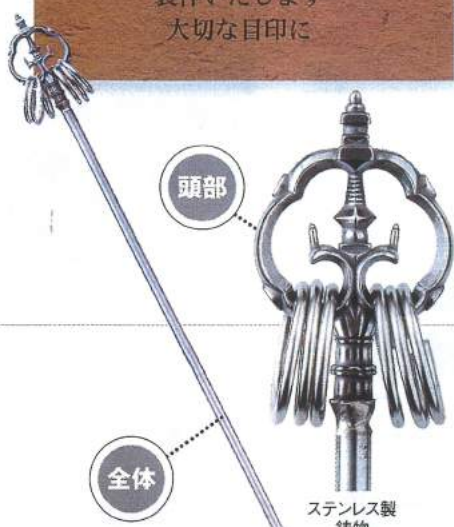

頭部

全体

ステンレス製
鋳物



黒御影

黒御影のみ
ダボ付き
です

家紋彫り
可能

製造終了

ガラス

高級感が溢れ出す

Goods List >>> P.77

石丸紋

品番	品名	幅	厚み	埋込
516014	黒御影石3寸	90	20	φ27×H10
516021	黒御影石3.5寸	105	20	φ27×H10
516038	黒御影石4寸	122	20	φ27×H10
516045	黒御影石4.5寸	138	20	φ27×H10

ガラス製のみ製造終了

自動搬送墓所の必需品

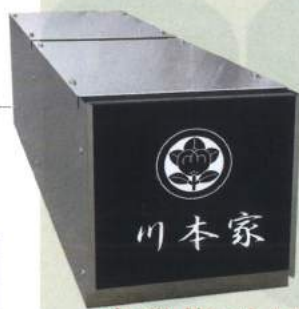

受注生産

川本家

石板に社内で
彫刻しております。

自動搬送用プレート

品番	品名
515109	自動搬送用プレート

受注生産

参拝ブースの扉が
開いた時には、お焼
香ができる温度に
なっております。

自動搬送用 電気香炉

品番	品名
735217	自動搬送用電気香炉



受注生産

お掃除簡単!
充電3時間で
1時間稼働します。

充電式 木製ヒーター香炉

品番	品名
735224	充電式木製ヒーター香炉

Goods List >>> P.77

ステンレス製 錫杖

品番	品名	全長	直径
514218	錫杖1尺5寸用	520	φ5
514225	錫杖1尺8寸用	605	φ5
514232	錫杖2尺用細	665	φ5
514249	錫杖2尺用	665	φ8
514256	錫杖2尺5寸用	850	φ10
514263	錫杖3尺用	1030	φ13
514270	錫杖3尺5寸用	1180	φ13
514287	錫杖4尺用	1365	φ14
514294	錫杖5尺用	1730	φ17
514300	錫杖6尺用	2030	φ17
514317	錫杖8尺用	2640	φ17



お経を大切に保管する

Goods List >>> P.78

ステンレス製 写経筒・写経用紙

品番	型番号	直径	長さ(本体)
514003	写経筒(大)	φ50	380(300)
514010	写経筒(小)	φ36	160(100)
498501	写経用紙セット30枚入り(用紙サイズ450×255)		

ワンタッチ完全防水

Goods List >>> P.78

戒名・法名カプセル

品番	型番号	幅	奥行	高さ
521902	無地	40	17	90
521919	▲鳳凰	40	17	90

※1ケース50ヶ入り

▲マークが付いている商品は
在庫限りで製造終了



受注生産

永代供養墓用 墓誌プレート

品番	品名
515208	永代供養墓用墓誌プレート

※規格サイズ:70×140(サイズ変更可)



石材のメンテナンス

墓石関連薬品

用途に応じた墓石薬品を取り揃えました



サビ・アク除去

ハイカット1800 ※酸性

品番 592117 容量 5kg
 ※サビ除去。コンクリートのアクリル抜き。
 ※大理石には使用できません。



サビ・アク除去

ストーンブライツ A&B 2液式 ※酸性

品番 592308 容量 各5kg
 ※広い範囲のサビ落としに効果的。
 ※大理石には使用できません。

サビ除去

取り扱い終了

Goods List >>> P.78

品番 592209 容量 2.65kg
 ※部分的なサビ落としに



洗浄剤

アクロンAB ※アルカリ性

品番 593145 容量 4ℓ
 593152 容量 18ℓ
 ※石材用洗剤。各種の汚れ。医薬用外劇物(過酸化水素水35%)



洗浄剤 業務用

Goods List >>> P.78

アミタ200 ※アルカリ性

品番 593107 容量 4ℓ
 593114 容量 20ℓ
 ※カビ・コケ等の自然な汚れを落とす業務用洗剤です。8寸~尺角の石塔で2~4ℓ、3~4㎡の墓地で20~40ℓが目安です



保護剤

Goods List >>> P.78

アリストン

品番 595408 容量 4ℓ
 595415 容量 16ℓ
 ※石材用浸透性保護剤。自然色仕上げのコーティング剤。



保護剤 石の風化防止剤

Goods List >>> P.78

お墓美人

品番 595453 容量 120ml
 595460 容量 2ℓ
 ※石の風化防止剤。浸透性で撥水効果を発揮。色や質感が変わらない。



アクリル落とし

Goods List >>> P.78

ケムアート A&B (5kgセット)

品番 593312 容量 5kg (AB共)
 ※段ボール・草木・コモ・枕木・落葉・鳥の糞などによるシミの除去。



塗膜剥離剤

Goods List >>> P.78

強力はがし剤 リムーバーZ

品番 598300
 ※コーキング・塗料(油性・水性・合成樹脂・ラッカー類)や機械類の油汚れ・接着剤はがしに効果的。



油除去剤

Goods List >>> P.78

オリーブ

品番 592506 容量 4ℓ
 592513 容量 18ℓ
 ※石材・コンクリートなどについた油の除去。



水垢落とし

Goods List >>> P.78

ブライトパワーA

品番 592414 規格 黒用 容量 150g
 592407 規格 白用 容量 150g
 ※水アカ・硬化した汚れ・曇り除去剤。白用と黒用があります。

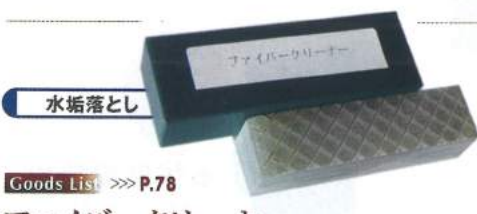

水垢落とし

Goods List >>> P.78

ファイバークリーナー

品番 598201 寸法 W100XH20XD25
 ※水アカ・硬化した汚れ落としの専用紙石。
 ※黒御影石には使用しないでください。



水垢落とし

水垢・くもり
お墓の汚れを
徹底的に
落とします

Goods List >>> P.78

お墓シェーバー

品番	規格	寸法
598003	10mm巾(黒)	W12XL146
598010	30mm巾(赤)	W34XL117
598027	70mm巾(赤)	W73XL117
598010	30mm巾(茶)	W34XL117
598027	70mm巾(茶)	W73XL117

※使用前に必ず石の端などで傷つかないか確認してからご使用ください。刃の表と裏で磁石の目を変えているので、汚れの度合いに合わせて使用ができ、刃の交換出来ます。※赤・どんな石種でもOK。水アカ・くもり・ロウソク跡と取り除きます。※茶:黒御影石には使用しないでください。強固な水アカ・頑固なコケ・エプロなど。

※単位表示のないサイズについては全てmm(ミリ)です。

- エアーストーン
- ガラス
- 手桶各種
- 手桶収納棚
- 花立各種
- 線香立
- ローソク立
- 線香
- ローソク
- ラクサス
- 塔婆立
- 供養箱
- 施工関係の便利グッズ
- 掲示板
- 薬品関係
- 環境製品
- パラソル
- 書籍各種



エアーシリーズ

ガラスシリーズ

手桶各種

手桶収納棚各種

花立各種

線香立各種

ローソク立香炉皿

線香

ローソク

ラクス

培養立

供養箱

施工関係の便利グッズ

掲示板その他

薬品関係

環境製品

パナソニックその他

書籍各種

石材用瞬間接着剤



モーメントA
トロトロ
タイプ

モーメントB
スベスベ
タイプ

Goods List >>> P.78

モーメント(1液式)

品番	品名	容量
596306	A	100g
596313	B	100g

※石の小さいカケの補修用接着剤。

石材用エポキシ接着剤



Goods List >>> P.78

フジラックボンドEKシリーズ
(2種混合式)

品番	規格	容量
596207	フジラックボンドEK1000(外装用)	5kg(主剤・硬化剤共に)
596214	フジラックボンドEK500(内装用)	10kg(主剤・硬化剤共に)

※石材の接着。タイルの接着。

石材用エポキシ接着剤



Goods List >>> P.78

セメダイン
EP-1000ソフト(2種混合式)

品番	規格	容量
596825	EP1000ソフト	10kg(主剤・硬化剤共に)

※外構及び外壁の石材の接着。タイルの接着。

補修剤



Goods List >>> P.78

多色対応補修剤
リタッチパテセット(石材用)

品番	規格
590106	リタッチパテセット(24色入)
590120	リタッチパテ
590137	カラーパウダー(6本入)
590168	リタッチ仕上液50cc
590175	リタッチ艶出しスプレー300ml
590182	リタッチ艶出しワックス20cc

※御影石・大理石・人造大理石など、あらゆる石材の欠けや穴埋めに最適。



補修前

補修後

速硬化型エポキシ接着剤



Goods List >>> P.78

クイックメンダー(2液式)

品番	規格	容量
596511	1kgセット	500g(主剤・硬化剤共に)
596504	500gセット	250g(主剤・硬化剤共に)

※緊急を要する補修接着や補助金具の固定に最適。硬化時間5分

Goods List >>> P.78

コーキング剤

品番	規格	色
591011	耐震ボンドエース	黒
591004	耐震ボンドエース	グレー
M0500003	ストーングリップ06紙カート	ブラック
M0500002	ストーングリップ06紙カート	グレー
M0500004	ストーングリップ06紙カート	ホワイト
M0500001	ストーングリップ88エコカート	ブラック
M0500000	ストーングリップ88エコカート	グレー
M0500014	ストーングリップ専用エコホルダー	-
591202	トスシール	クリア
591226	トスシール	ブラック
591219	トスシール	グレー
591233	トスシール	ホワイト
596900	ストーンコーQR	グレー
596917	ストーンコーQR	ブラック
565005	コーキングガン	-
565036	高圧ガン	-

施工用品



※ストーングリップ88エコカートは専用ホルダーが必要となります。

施工用品



目地切れやセメントの
取り扱い終了

Goods List >>> P.78

トミダントC

品番	容量
592018	4ℓ
592025	18ℓ

※目地切れ・セメントのアク防止。強いセメントを作る。

施工用品



Goods List >>> P.78

目地用 ライトロンロッド

品番	直径	長さ
561915	φ6	250m
561922	φ8	200m
561939	φ10	250m
561946	φ13	150m

※墓地工事で外構等のツツ口を支える目地あてとして重宝です。

施工用品



Goods List >>> P.78

新ノンテープセット

品番	品番	容量
590021	新ノンテープセット	500cc

※テープいらずのシリコン仕上げ剤

除湿剤



焼成珪藻土

Goods List >>> P.78

ニューまほろば

品番	容量
N0502000	10ℓ

※焼成珪藻土。お墓の納骨室用浄土。上質な珪藻土で湿気を取り、消臭・脱臭に優れています。

除草剤



350g

3.5kg

Goods List >>> P.78

ネコソギエース(粒剤)

品番	内容量
594203	350g
594210	850g
594234	3.5kg

※目安:3kgで100坪。根までも枯らす長期持続型除草剤。墓地・駐車場・道路わき・空地にどうぞ。

※単位表示のないサイズについては全てmm(ミリ)です。



墓地や霊園に

環境整備品

墓地と霊園の美化をお手伝いします。



Goods List >>> P.79

グランドコーナー木調

品番	直径	高さ	容量
528055	400	650	44ℓ

温もりのある天然木使用で公園墓地に最適です

名入れ可能



Goods List >>> P.79

グランドコーナー430丸32

品番	直径	高さ	容量
528000	433	630	65ℓ

470丸32(白のみ)

品番	直径	高さ	容量
528093	475	650	78ℓ

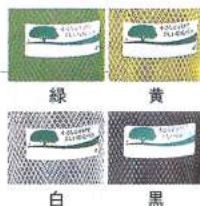

名入れ可能



Goods List >>> P.79

グランドコーナー440角R32

品番	口径	高さ	容量
528048	445角	710	103ℓ



グランドコーナー 付属品



Goods List >>> P.79

グランドコーナー用蓋430丸用

品番	直径	高さ	品番	直径	高さ
528208	452	230	528215	452	230



Goods List >>> P.79

グランドコーナー用蓋440角用

品番	幅	奥行	高さ	品番	幅	奥行	高さ
528222	453	455	230	528239	453	455	230

Goods List >>> P.79

グランドコーナー分別用プレート

品番	材質
528307	塩化ビニール製

※サイズは270×110。



使用例



サビに強いステンレス製



Goods List >>> P.79

グランドコーナー430丸ステン14

品番	直径	高さ	容量
528017	433	630	65ℓ



Goods List >>> P.79

グランドコーナー440角Rステン14

品番	直径	高さ	容量
528116	445	710	103ℓ



Goods List >>> P.79

TrimST(トリム ステン)

品番	規格	品番	規格
528505	一般ゴミ用	528543	ペットボトル用
528512	もえるゴミ用	528550	あきかん用
528529	もえないゴミ用	528567	あきびん用
528536	新聞・雑誌用		※サイズは470×435×930。

取り扱い終了

ワイドペール800(カギ穴付)

品番	幅	高さ	奥行
528604	1300	1270	825

※カギは付属していません。
※キャスター付き、キャスター無しがあります。

材質
ポリエチレン

Goods List >>> P.79

ワイドステーションR-1000

品番	幅	高さ	奥行
528611	1400	1070	800

※カギは付属していません。

材質
アルミ

メーカー在庫限りで取り扱い終了

グランドコーナー用袋ストッパー

品番	規格	直径
528291	φ430用	430
528291	φ470用	470
528291	440角R用	440

※φ6鉄線にクロメートメッキ。

Goods List >>> P.79

取り扱い終了

品番	規格
528246	430丸型用
528253	440角型用

※430丸型用:900g、440角型用:約1kg。



Goods List >>> P.79

折りたたみ式傘立A型

品番	規格	幅	奥行	高さ
530003	12	391	266	500
530010	24	523	366	500
530027	36	760	366	500
530034	48	996	366	500



折たたみ時

材質
スチール
(本体部分)

Goods List >>> P.79

オブリークアーバンC

品番	規格	幅	奥行	高さ
530102	C12	496	221	540
530119	C24	972	221	540
530126	C36	972	305	540
530133	C48	972	389	540



オープン時

受皿の
出し入れが
前面より
行えます



オレンジ イエロー グリーン グレー

贈答品にどうぞ

Goods List >>> P.79

コマーシャルベンチ

品番	規格	幅	奥行	高さ
529007	1500	1500	516	740
529014	1800	1800	516	740

名入れ
可能

折たたみ
可能

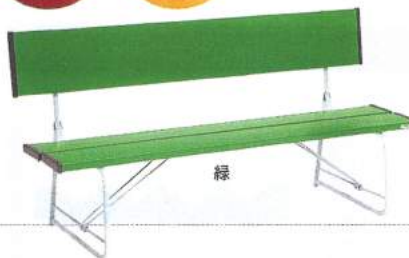

緑



青

文字入り

Goods List >>> P.79

ベンチ(背付き)

品番	規格	幅	奥行	高さ
529021	背付1500	1500	516	740
529038	背付1800	1800	516	740

名入れ
可能

折たたみ
可能



緑



木調

青

ガーデニング基地に最適

Goods List >>> P.79

ベンチスワール(肘なし)

品番	規格	幅	奥行	高さ
529106	1500	1550	600	720
529113	1800	1850	600	720



高さ調節用のアジャスター付

※天然木使用の為、色味が多少異なる事がございます。

専用蓋付きのスタンド型

Goods List >>> P.79

屋外スタンド K型

品番	高さ	奥行	総高
529526	350	350	800



吸殻が回収し
やすいように
缶が取り
外せます

Goods List >>> P.79

吸殻入れⅡ (現場用)

品番	高さ	奥行	総高
529502	490	315	620



Goods List >>> P.79

駐車禁止ポール

品番	規格	幅	奥行	高さ
529001	322	322	915	915
529002	322	322	915	915
529003	280	280	680	680
529004	280	280	680	680

取り扱い終了



御影

錆石

蛇紋

赤御影

材質
クロムメッキ、
アクリル
(プレート部分)

Goods List >>> P.79

サインスタンド TST-WA4C(A4サイズ)

品番	台座直径	高さ
531109	φ340	1010

品番	台座直径	高さ
531116	φ340	1057

※自由に作成したサインをアクリル面に
貼付、差込み表示できます





色・サイズも豊富

パラソル テント

アイテム各種
取り揃えております

名入れ
可能



40種類のカラー
パターンをご用意

Goods List >>> P.79

パラソル FP45B
(5~6人用)

品番	傘の直径	高さ	フルサイズ
511002	2100	2530	φ32

※生地:ポリエステル

Goods List >>> P.79

パラソル FP50B
(7~8人用)

品番	傘の直径	高さ	フルサイズ
511019	2420	2700	φ32

※生地:ポリエステル

パラソル 付属品

Goods List >>> P.79

パラソルベース
MR20B



品番	直径	高さ	重さ	材質
511231	φ405	187	20kg	鉄鋳物

※センターホール34φ

Goods List >>> P.79

パラソルベース
0018



品番	幅	奥行	高さ	材質
511217	450	450	300	ポリプロピレン

※センターホール25.4~34φ

Goods List >>> P.79

パラソル立
ステン



品番	直径	高さ	材質
511286	φ40	1205	ステンレス



Goods List >>> P.79

OKテント

名入れ
可能

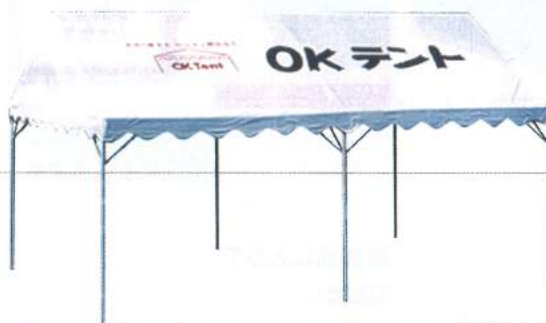

品番	規格	間口	奥行	軒高	全高
511415	OKテント-1 (2間1.5間)	2690	1780	2000	2540
511422	OKテント-2 (3間2間)	5340	3560	2000	3100
511439	OKテント-3 (4間2間)	7050	3560	2000	3100
511446	OKテント-4 (4間3間)	7050	5300	2000	3610
511453	OKテント-5 (5間3間)	8800	5300	2000	3610

※生地:ポリエステル

強度優先。
大きく使えて
簡単組み立て

雨や強い日差しの日の法要でも大丈夫



こんなに
簡単に
作ることが
できます

組み立て簡単。二人で広げるだけ

Goods List >>> P.79

ワンタッチテント ミスタークイック
スチール・アルミ複合フレーム

品番	規格	間口	奥行	軒高	全高
511309	T11	1800	1800	1810	2540
511378	T12	2700	1800	2220	3100
511316	T22	2400	2400	1810	2700
511323	T23	3600	2400	2220	3300
511330	T24	4800	2400	2220	3300
511347	T33	3000	3000	2220	3430
511361	T34	4500	3000	2220	3430
511354	T36	6000	3000	2220	3430

※生地:総アルミタイプもあります

Process 1

畳まれた状態

Process 2

天幕を掛ける

Process 3

2人で両端を持ち、広げる

Process 4

四隅をロックし、天幕を整える

Process 5

平行に2本づつ高さを整える

**全工程わずか
60秒**

※単位表示のないサイズについては全てmm(ミリ)です。



- エアースリシリーズ
- ガラスシリーズ
- 手桶各種
- 手桶収納棚各種
- 花立各種
- 線香立各種
- ローソク立香炉皿
- 線香
- ローソク
- ラクス
- 塔婆立
- 供養箱
- 施工関係の便利グッズ
- 掲示板その他
- 薬品関係
- 瑞穂製備品
- バラソルその他
- 書籍各種

お墓参りやご仏前に

贈り物各種

カレンダーやタオル、
墓参セットなど
各種名入れも賜ります。



贈答品としての定番です
タオル各種



各種取り揃えております
カレンダー

専用カタログあります。
カレンダーには専用カタログがあります。ご希望の方はお気軽にお申し付け下さい。

お墓参り・ご仏前に便利な贈り物

お墓参りに欠かせないお線香。風が強くても一発で着火できるライターなど、大変便利な商品が揃っております。



便利の定番
Goods List >>> P.80
風よけライター

品番 524200 (1ケース200入)



風に強いターボライター式
Goods List >>> P.80
せせらぎII

品番 524101 (1ケース100入)



人気バツゲン
炎の出ない着火器
Goods List >>> P.80
ご先祖参り

品番 524507 (1ケース20入)
長くお使い頂くために修理承ります。



店名入りの贈答品に最適
Goods List >>> P.80
墓参用セット おまいり

品番 526006
セット内容/念珠2本(男、女物)、線香、
炎じまん、マッチ
サイズ:W110×D230×H30



セット内容を選べます
Goods List >>> P.80
おまいりセット(大)

品番 526013
セット内容/せせらぎII、ガスボンベ40g、
線香セット、ブラシ、花立洗い用ブラシ、
草かき、おしぼり・おしぼり入れ
※ブラシ・おしぼり入れの色は指定できません。



このセットでお参りラクラク
Goods List >>> P.80
御燈香ワイド

品番 522350
セット内容/ローソク、線香、
風防付ライター、マッチ



※単位表示のないサイズについては全てmm(ミリ)です。



仏具・仏事に関する資料

書籍

建墓・石碑・仏事・永代供養...
各種書籍を取り揃えております
販促物としてもオススメです



Goods List >>> P.90

永代供養墓写真集II

品番	版型	頁
498136	A4版	146

※当り寸法も記載

Goods List >>> P.80

永代供養墓 設置と運営

品番	版型	頁
498815	A4版	144



お墓の今をプロが語る!

Goods List >>> P.80

デザイン 墓石写真集

品番	品名	版型	頁
498112	デザイン墓石写真集 I	A4版	296
498129	デザイン墓石写真集 II	A4版	320

写真集I
墓石250基
掲載

写真集II
墓石347基
掲載



全国の永代供養墓
453ヶ所収録

Goods List >>> P.80

永代供養墓の本 (新版)

品番	版型	頁
498846	A5版	417

※全国の永代供養墓のシステムをご
紹介いたします

500種の家紋を掲載

Goods List >>> P.80

㊥ 実用家紋選集 (全5巻+索引)

品番	版型
498020	バインダー方式

※2寸、2.5寸、3寸、3.5寸、4寸、4.5寸、
5寸原寸にて



保存版!
活用度の
高い
家紋集



受注内容を明確に記載確認

Goods List >>> P.80

受注契約書

品番	版型
498518	B5版

※4枚複写(1括50セット)

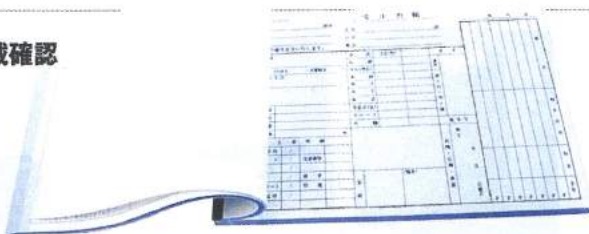

仏教漢文の解説に便利

Goods List >>> P.80

難字・異体字典

品番	版型	頁
498860	A5版	580

※上製函入 総字4300、難字5600
を収録。難字総画牽引付

読めない
難字・異体も
検索!

営業必携

Goods List >>> P.80

標準紋帖

品番	版型	頁
498006	B6版	264

※家紋4560種掲載



大きい家紋が見やすい

Goods List >>> P.80

正しい家紋台帳

品番	版型	頁
498037	A5版	271

※家紋5000種掲載



※単位表示のないサイズについては全てmm(ミリ)です。

寺院への新規開拓ツール
カタログ

名入れ可能

製造終了

燭

品番	版型	頁
498976	A4	20

※新規墓地開発業務、
※無縁墓地改葬・永代供養墓等の提案カタログ

日本人のしきたりを学ぶ

Goods List >>> P.80

わかりやすい
仏事と神事

名入れ可能

品番	版型	頁
498419	B6版	158

お墓ディレクター検定テキスト

Goods List >>> P.80

お墓の教科書

品番	品名	版型	頁
498945	お墓の教科書	B5	432

※日本石材産業協会発行

デザイン墓石写真集の携帯版

Goods List >>> P.80

美しい墓

品番	版型	頁
498921	A5版	190

地震災害からお墓を守る

Goods List >>> P.80

お墓と地震と地盤

品番	版型	頁
498938	A4版	139

※日本石材産業協会発行

DVD付き

お施主への贈答品に最適

名入れ可能

仏事ハンドブック

Goods List >>> P.80

仏事ハンドブック

品番	版型	頁
498402	A7版	104

お墓と仏事が満載。

お位牌販売をお考えの方へ

塗位牌・唐木位牌各種掲載

Goods List >>> P.80

お位牌カタログ

サイズ:A4

店名
刷り込み
可能です



販促用パンフレット

自社のカタログが簡単に作れます



Goods List >>> P.80

墓石のしおり (関東向)

品番 498204 版型 B5版



Goods List >>> P.80

石碑のしおり (関西向)

品番 498211 版型 A4版



製造終了

お墓のしおり (東北向)

品番 498228 版型 B5版

中面は完全
オリジナル版も製作可能です
名刺差込み可能です



Goods List >>> P.80

建墓のすすめ

品番 498259 サイズ 220×112

製造終了

お墓を建てる全てが分かる

Goods List >>> P.80

建墓と仏事

品番 498242 版型 B5版
※販促PRに役立つ石材屋さんのためのパンフレットです

※単位表示のないサイズについては全てmm(ミリ)です。



書籍

KAWAMOTO

エアーストリー

ガラスシリーズ

手桶各種

手桶収納棚各種

花立各種

線香立各種

ローソク立 香炉皿

線香

ローソク

ラクス

塔婆立

供養箱

施工関係の便利グッズ

掲示板その他

薬品関係

環境製備品

パラソルその他

書籍各種



ご先祖様へ永遠の
ご供養を誓う
仏壇・寺院仏具

供養の主となる仏壇・仏具、位牌
また、法事などの仏事に関する商材を
ご紹介いたします。



位牌は大切な亡き人そのもの お位牌各種

漆工芸では最高の技法「本呂色塗」。
最高級の油分を含まない呂色黒漆を塗り、研磨し光沢を出したものを蠟色又は呂色と称します。



お位牌を詳しく掲載した別冊カタログがございます。
お気軽にご請求ください。

本呂色浮面上等猫丸



本呂色京型極上千倉座吹蓮華



呂色角切葵



品番	サイズ	総高
603530	3.5寸	189
603547	4.0寸	215
603554	4.5寸	234
603561	5.0寸	257
603578	5.5寸	280
603585	6.0寸	299

品番	サイズ	総高
603448	4.0寸	201
603455	4.5寸	223
603462	5.0寸	244
603479	5.5寸	270
603486	6.0寸	286

品番	サイズ	総高
603233	3.5寸	175
603240	4.0寸	197
603257	4.5寸	218
603264	5.0寸	241
603271	5.5寸	258
603288	6.0寸	282

自社彫刻設備完備により短納期可能！

お位牌のご注文と一緒に、戒名入れも承っております。戒名入れの手法は、様々ご希望の梵字をお入れします。

機械彫り

引 緑峰 紀徳 信士 位

平成二十年 五月二十五日

俗名 鈴木紀雄
行年六十五才

手彫風機械彫り

引 緑峰 紀徳 信士 位

平成二十年 四月二十五日

俗名 鈴木紀雄
行年六十五才

機械書き

引 緑峰 紀徳 信士 位

平成二十年 四月二十五日

俗名 鈴木紀雄
行年六十五才

手書き

引 緑峰 紀徳 信士 位

平成二十年 五月二十五日

俗名 鈴木紀雄
行年六十五才



梵字一覧表

法名	引	引	妙法	引
浄土真	真言・天台	浄土	日蓮	子供

※単位表示のないサイズについては全てmm(ミリ)です。

お位牌各種

仏壇各種

仏具各種

ご本尊

掛軸

神具

提灯

おりん各種

造花各種

念珠各種

念珠入れ

ぶくさ

内陣

寺院仏具

本堂

お読り用品

焼香机

仏像修復

骨壺

納骨袋

ペット

関連用品

のぼり

各種



最高級のものをそろえました

位牌各種



Goods List >>> P.81

塗位牌春日

品番	サイズ	総高
600010	2.5寸	128
600027	3.0寸	151
600034	3.5寸	170
600041	4.0寸	195
600058	4.5寸	214
600065	5.0寸	234
600072	5.5寸	256
600089	6.0寸	277



安定した人気を保つ
ロングセラー商品

Goods List >>> P.81

塗位牌 蓮華付春日

品番	サイズ	総高
600126	3.0寸	151
600133	3.5寸	170
600140	4.0寸	195
600157	4.5寸	214
600164	5.0寸	234
600171	5.5寸	256
600188	6.0寸	277



現在最も出荷数の多い
定番人気商品

Goods List >>> P.81

塗位牌勝美

品番	サイズ	総高
600225	3.0寸	155
600232	3.5寸	175
600249	4.0寸	192
600256	4.5寸	212
600263	5.0寸	235
600270	5.5寸	254
600287	6.0寸	276



仏壇のスペースに
合わせて選べる

Goods List >>> P.81

塗位牌葵角切

品番	サイズ	総高
600324	3.0寸	155
600331	3.5寸	178
600348	4.0寸	198
600355	4.5寸	216
600362	5.0寸	236
600379	5.5寸	262
600386	6.0寸	286



Goods List >>> P.81

塗位牌 二重呂門(粉)

品番	サイズ	総高
600829	3.0寸	153
600836	3.5寸	174
600843	4.0寸	195
600850	4.5寸	217
600867	5.0寸	237
600874	5.5寸	264
600881	6.0寸	279



Goods List >>> P.81

塗位牌 京型千倉(粉)

品番	サイズ	総高
600928	3.0寸	160
600935	3.5寸	183
600942	4.0寸	208
600959	4.5寸	229
600966	5.0寸	246
600973	5.5寸	274
600980	6.0寸	290

お位牌各種

仏壇各種

仏具各種

ご本尊
掛軸

神具
提灯

おりん各種
遠花各種

念珠
各種

念珠入れ
ぶくさ

内陣
寺院仏具

本堂
お詣り用品
焼香机

仏像修復

骨壺
納骨袋

ペット
関連用品

のぼり
各種

人気NO1の推奨品

Goods List >>> P.81

塗位牌猫丸三方金

品番	サイズ	総高
600522	3.0寸(粉)	161
600539	3.5寸(粉)	180
600546	4.0寸(粉)	203
600553	4.5寸(粉)	220
600560	5.0寸(粉)	243
600577	5.5寸(粉)	269
600584	6.0寸(粉)	290
600423	3.0寸(箔)	161
600430	3.5寸(箔)	181
600447	4.0寸(箔)	203
600454	4.5寸(箔)	221
600461	5.0寸(箔)	245
600478	5.5寸(箔)	266
600485	6.0寸(箔)	292



最高彫刻を施した高級品!

Goods List >>> P.81

塗位牌上等猫丸

品番	サイズ	総高
600638	3.5寸	195
600645	4.0寸	214
600652	4.5寸	236
600669	5.0寸	261
600676	5.5寸	288
600683	6.0寸	305

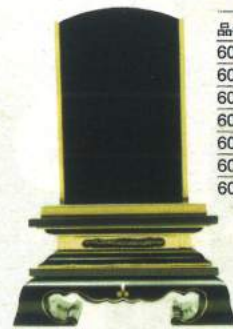

Goods List >>> P.81

塗位牌 巾広春日

品番	サイズ	総高
603622	3.0寸	158
603639	3.5寸	174
603646	4.0寸	201
603653	4.5寸	219
603660	5.0寸	237
603677	5.5寸	259
603684	6.0寸	282



Goods List >>> P.81

塗水子位牌

品番	サイズ	総高
601413	2.5寸	116
601420	3.0寸	134
601437	3.5寸	153



職人技が光る
美しい木肌

Goods List >>> P.82

位牌本檜上等猫丸

品番	サイズ	総高
630642	4.0寸	211
630666	5.0寸	256
630673	5.5寸	272
630680	6.0寸	290



*単位表示のないサイズについては全てmm(ミリ)です。



黒檀の素材を活かした仕上げ

Goods List >>> P.82
唐木位牌勝美



品番	サイズ	総高
610231	黒檀3.5寸	170
610248	黒檀4.0寸	187
610255	黒檀4.5寸	217
610262	黒檀5.0寸	238
610279	黒檀5.5寸	256
610286	黒檀6.0寸	276
620230	紫檀3.5寸	170
620247	紫檀4.0寸	187
620254	紫檀4.5寸	217
620261	紫檀5.0寸	238
620278	紫檀5.5寸	256
620285	紫檀6.0寸	276

Goods List >>> P.82
唐木位牌蓮華付春日



品番	サイズ	総高
610132	黒檀3.5寸	170
610149	黒檀4.0寸	195
610156	黒檀4.5寸	215
610163	黒檀5.0寸	238
610170	黒檀5.5寸	260
610187	黒檀6.0寸	279
620131	紫檀3.5寸	170
620148	紫檀4.0寸	195
620155	紫檀4.5寸	215
620162	紫檀5.0寸	238
620179	紫檀5.5寸	260
620186	紫檀6.0寸	279

Goods List >>> P.82
唐木位牌春日



品番	サイズ	総高
610033	黒檀3.5寸	174
610040	黒檀4.0寸	194
610057	黒檀4.5寸	214
610064	黒檀5.0寸	235
610071	黒檀5.5寸	254
610088	黒檀6.0寸	274
620032	紫檀3.5寸	174
620049	紫檀4.0寸	194
620056	紫檀4.5寸	214
620063	紫檀5.0寸	235
620070	紫檀5.5寸	254
620087	紫檀6.0寸	274

Goods List >>> P.82
唐木位牌切高欄



品番	サイズ	総高
611269	黒檀5.0寸	277
611276	黒檀5.5寸	308
611283	黒檀6.0寸	337
621268	紫檀5.0寸	277
621275	紫檀5.5寸	308
621282	紫檀6.0寸	337

Goods List >>> P.82

唐木位牌
上等猫丸



品番	サイズ	総高
610637	黒檀3.5寸	188
610644	黒檀4.0寸	210
610651	黒檀4.5寸	230
610668	黒檀5.0寸	260
610675	黒檀5.5寸	283
610682	黒檀6.0寸	304
620636	紫檀3.5寸	188
620643	紫檀4.0寸	210
620650	紫檀4.5寸	233
620667	紫檀5.0寸	260
620674	紫檀5.5寸	283
620681	紫檀6.0寸	304

Goods List >>> P.82

唐木位牌
京型千倉(角丸)



品番	サイズ	総高
610941	黒檀4.0寸	191
610958	黒檀4.5寸	220
610965	黒檀5.0寸	240
610972	黒檀5.5寸	263
610989	黒檀6.0寸	288
620940	紫檀4.0寸	191
620957	紫檀4.5寸	220
620964	紫檀5.0寸	240
620971	紫檀5.5寸	263
620988	紫檀6.0寸	288

Goods List >>> P.82

唐木位牌
菱角切



品番	サイズ	総高
610330	黒檀3.5寸	174
610347	黒檀4.0寸	195
610354	黒檀4.5寸	214
610361	黒檀5.0寸	234
610378	黒檀5.5寸	256
610385	黒檀6.0寸	278
620339	紫檀3.5寸	174
620346	紫檀4.0寸	195
620353	紫檀4.5寸	214
620360	紫檀5.0寸	234
620377	紫檀5.5寸	256
620384	紫檀6.0寸	278

※唐木位牌は、黒檀と紫檀がございます

回出位牌

回出式でまとめて整理できる

仏壇のお位牌を整理する為のものです。多くの枚数の札が入ります

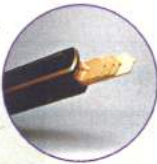

Goods List >>> P.82
黒檀雲二重回出



品番	サイズ	総高
614239	黒檀3.5寸	240
614246	黒檀4.0寸	275
614253	黒檀4.5寸	300
614260	黒檀5.0寸	327
614277	黒檀5.5寸	340
614284	黒檀6.0寸	364
624238	紫檀3.5寸	240
624245	紫檀4.0寸	275
624252	紫檀4.5寸	300
624269	紫檀5.0寸	327
624276	紫檀5.5寸	340
624283	紫檀6.0寸	364

Goods List >>> P.81, 82
仏壇のお位牌の整理に
塗雲二重回出



品番	サイズ	総高
604223	3.0寸	218
604230	3.5寸	242
604247	4.0寸	267
604254	4.5寸	297
604261	5.0寸	321
604285	6.0寸	373

Goods List >>> P.82
枚の札が収納できる
塗春日回出



品番	サイズ	総高
604339	3.5寸	173
604346	4.0寸	196
604353	4.5寸	216
604360	5.0寸	237
604377	5.5寸	260
604384	6.0寸	283



仏様を心からお参りするために

仏壇各種

タイプによって
家紋入れ可能

仏間の間口・高さ・奥行をご確認ください

仏壇の主な種類 仏間のつくりや部屋の様式に併せた3パターンがあります

Type 1

● **上置型**

主にローボードなどの上に安置する小型仏壇。高さは約30~90cm、巾35~65cm、奥行30~55cmくらいが基本の範囲

Type 2

● **別台型**

地袋床や低い別台の上にご安置する形式のもの。高さは100~135cm、巾65~75cm、奥行き45~60cmくらいが基本。

Type 3

● **台付型**

大きさやデザイン、グレードなど、仏壇のなかでもっともポピュラーなもの。高さはおよそ135~175cm。

1 金仏壇 荘厳な雰囲気を出す金仏壇



上置

Goods List >>> P.83

関東型
上置型 西

品番	サイズ	高さ	幅	奥行
800007	23号	72	53	47
800014	25号	76	56	48



別台

Goods List >>> P.83

京型
別台型

品番	サイズ	高さ	幅	奥行
800106	43号18巾	131	64	49
800113	45号20巾	136	71	50



台付

Goods List >>> P.83

京型
台付型 西

品番	サイズ	高さ	幅	奥行
800205	18号	160	60	52
800212	20号	165	65	54
800229	22号	173	72	65

2 家具調仏壇 フローリングや洋式のお部屋にぴったりです



上置

Goods List >>> P.83

家具調 上置型
ダーク色/ライト色

品番	サイズ	高さ	幅	奥行
801004	18号	54	40	33
801011	20号	60	46	36



台付

Goods List >>> P.83

家具調 台付型

品番	高さ	幅	奥行
801103	135	52	47

※単位表示のないサイズについては全てcm(センチ)です。

ご先祖様に対して、「華」・「香」・「燭」・お供物を供え
 日々、ご冥福をお祈りする家庭のなかでも最も厳かな場所
 仏壇は、家庭内におけるご先祖様のお部屋です
 大きさはもちろんのこと、金仏壇、唐木仏壇、家具調仏壇など
 ご自宅にあわせてお選びください



別冊カタログを
 ご請求ください。

3 唐木仏壇 美しい銘木によって生まれる上質な存在感

唐木仏壇には
 黒檀、紫檀等があります



木の
 味わいが
 美しい



Goods List >>> P.83
 極上本黒檀・極上本紫檀
 京型 障子付上置型

品番	サイズ	高さ	幅	奥行
802001	黒檀23号16巾	71	55	42
802018	黒檀25号18巾	76	61	47
802100	紫檀23号16巾	71	55	42
802117	紫檀25号18巾	76	61	47

Goods List >>> P.83
 黒檀・紫檀
 角丸上置型

品番	サイズ	高さ	幅	奥行
802209	黒檀18号	59	48	32
802216	黒檀20号	63	50	35
802223	黒檀23号	71	55	38
802308	紫檀18号	59	48	32
802315	紫檀20号	63	50	35
802322	紫檀23号	71	55	38



Goods List >>> P.83
 紫檀
 台付型 経机付

品番	サイズ	高さ	幅	奥行
802407	18号	160	61	50
802414	20号	165	67	55
802421	21号	172	70	58



Goods List >>> P.83
 黒檀・紫檀
 別台型

品番	サイズ	高さ	幅	奥行
802506	黒檀18号	130	62	49
802513	黒檀20号	130	68	65
802605	紫檀18号	130	62	49
802612	紫檀20号	130	68	65



Goods List >>> P.83
 本紫檀
 台付型 障子数色入

品番	サイズ	高さ	幅	奥行
802704	18号	166	65	58
802711	20号	172	71	60
802728	21号	172	74	65

他のデザインも取り揃えております。
 担当者へお問合せください

神道祭壇

神道の方
 は
 こちらを



Goods List >>> P.83
 神道祭壇 台付型 栓
 57号-22巾

品番	サイズ	高さ	幅	奥行
805002	57号22巾	172	72	62

厳かな
 白木の
 上置型



Goods List >>> P.83
 神道祭壇 上置型 栓
 23号

品番	サイズ	高さ	幅	奥行
805101	23号	70	53	41



御霊
 (神徒用御位牌)

※単位表示のないサイズについては全てcm(センチ)です。



仏具各種

荘厳参考例

お仏壇には、各宗派にあった荘厳をおすすめいたします。



浄土宗



浄土真宗大谷派(東)



浄土真宗本願寺派(西)



真言宗



曹洞宗



天台宗



日蓮宗



臨済宗



神道祭壇

お位牌各種

仏壇各種

仏具各種

ご本尊

掛軸

神具

提灯

おりん各種

造花各種

念珠

各種

念珠入れ

ふくさ

内陣

寺院仏具

本堂

お園り用品

焼香机

仏像修復

骨董

納骨袋

ペット

関連用品

のぼり

各種



セットで揃えるのが便利です 具足仏具セット

お仏壇に合ったお仏具を
コーディネートいたします



Goods List >>> P.83

普及型 10具足仏具セット

品番	総高
760035	3寸
760042	3.5寸
760059	4寸
760066	4.5寸

※総高は花立の寸法となります。



Goods List >>> P.83

京丸型 10具足仏具セット

品番	総高
760141	3.5寸
760158	4.0寸

※総高は花立の寸法となります



Goods List >>> P.83

天祥型 11具足仏具セット

品番	総高
760233	3.0寸
760240	3.5寸
760257	4.0寸
760264	4.5寸

※総高は花立の寸法となります。



Goods List >>> P.83

青海波型 11具足仏具セット

品番	総高
760349	3.5寸
760356	4.0寸
760363	4.5寸

※総高は花立の寸法となります。



Goods List >>> P.83

雲透型吊灯籠

品番	サイズ
730915	小
730922	中
730939	大
730946	特大



Goods List >>> P.83

夏目型吊灯籠

品番	サイズ
730519	小
730526	中
730533	大
730540	特大



Goods List >>> P.83

新丸型吊灯籠

品番	サイズ
730410	小
730427	中
730434	大



Goods List >>> P.83

高級座布団

品番	色	サイズ
757103	青	65×65
757103	緑	65×65

※柄は指定できません。



Goods List >>> P.83

座布団 NO.8

品番	色	サイズ
57100000	青	65×65
57100000	赤	65×65

※柄は指定できません。



Goods List >>> P.83

難燃経机敷(けごん)

品番	タイプ	サイズ
756021	16号	385×253
756038	18号	436×285
756045	20号	479×318
756052	22号	540×352
756069	25号	600×387

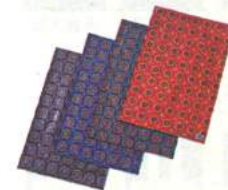

Goods List >>> P.83

難燃経机敷(さくら)

品番	タイプ	サイズ
756120	16号	385×253
756137	18号	436×285
756144	20号	479×318
756151	22/23号	540×352
756168	25号	600×387
756175	30/55号	660×422

※単位表示のないサイズについては全てmm(ミリ)です。



お仏壇の中心

ご本尊 掛軸

お仏壇には各宗派にあった
お仏像をお祀りしましょう。
(宗派によってそれぞれ異なります)

Check Point!!

仏像は手作りの為、寸法に
多少違いが生じる事がございます



Goods List >>> P.85

柘植大日如来
飛天光背八角台座淡彩切金

品番	サイズ	総高
702813	2.0寸	210
702820	2.5寸	260
702837	3.0寸	300



Goods List >>> P.85

柘植大日如来
火炎光背六角台座

品番	サイズ	総高
704213	2.0寸	250
704220	2.5寸	300
704237	3.0寸	350



Goods List >>> P.85

白檀座釈迦
飛天光背六角台座

品番	サイズ	総高
700512	2.0寸	250
700529	2.5寸	310
700536	3.0寸	360



Goods List >>> P.85

柘植座釈迦
飛天光背八角台座

品番	サイズ	総高
702011	2.0寸	220
702028	2.5寸	265
702035	3.0寸	310



Goods List >>> P.85

桧座弥陀
丸台座

品番	サイズ	総高
706118	2.0寸	195
706125	2.5寸	230
706132	3.0寸	270



Goods List >>> P.85

柘植舟阿弥陀
八角台座

品番	サイズ	総高
703322	3.5寸	245
703339	4.0寸	275
703346	4.5寸	300
703353	5.0寸	335



Goods List >>> P.85

桧日蓮上人

品番	サイズ	総高
708211	2.0寸	135
708228	2.5寸	165
708235	3.0寸	195



Goods List >>> P.85

お地藏さま

品番	本体	総高
71009	176	200

コレが
オススメ

recommended by
Kawamoto

納棺の際の副葬品、水子地蔵
としてもご利用になれます。

2 掛軸

仏壇用の掛軸です
各宗派にあわせてお選びください



伝教大師 釈迦如来 天台大師

Goods List >>> P.86

天台宗



九字名号 阿弥陀如来 十字名号

Goods List >>> P.86

浄土真宗大谷派(東)



蓮如上人 阿弥陀如来 親鸞聖人

Goods List >>> P.86

浄土真宗本願寺派(西)



法然上人 阿弥陀如来 善導大師

Goods List >>> P.86

浄土宗



不動明王 大日如来 弘法大師

Goods List >>> P.86

真言宗



大黒天 曼荼羅 鬼子母神

Goods List >>> P.86

日蓮宗



道元禅師 釈迦如来 達磨大師

Goods List >>> P.86

禅宗



常済大師 釈迦如来 承陽大師

Goods List >>> P.86

曹洞宗

各サイズ(幅×高さ) ●20代(90×195) ●30代(115×248) ●50代(130×290) ●60代(150×350) ●70代(175×385) ●100代(192×420)

※単位表示のないサイズについては全てmm(ミリ)です。



磨きぬいた伝統の技

神棚 提灯

神殿は静かな
高いところに
お祀りしましょう



Goods List >>> P.86

神殿明治 (扉唐戸)

品番	サイズ	高さ	幅	奥行
746022	中(唐戸)	330	650	220
746039	大(唐戸)	330	730	220
746077	中(金具)	330	650	220
746084	大(金具)	330	730	220



Goods List >>> P.86

外宮 檜

品番	高さ	幅	奥行
747104	800	520	620
747111	940	640	750



Goods List >>> P.86

神殿大神宮

品番	高さ	幅	奥行
746404	330	260	92



Goods List >>> P.86

棚板

品番	名称	巾	奥行
747517	簡易型(No.5)	465	315
747531	簡易型(No.7)	765	360
747524	簡易型(No.9)	615	315
747616	本式3尺	910	360
747623	本式3.65尺	1100	360



Goods List >>> P.86

神殿大神明

品番	高さ	幅	奥行
746701	470	385	240

1 神棚

神様をお祀りする祭殿です
一社、三社ほか調度品もございます



Goods List >>> P.86

神殿出雲 (扉唐戸)

品番	サイズ	高さ	幅	奥行
746121	中(唐戸)	390	650	220
746138	大(唐戸)	390	745	220
746176	中(金具)	390	650	220
746183	大(金具)	390	745	220

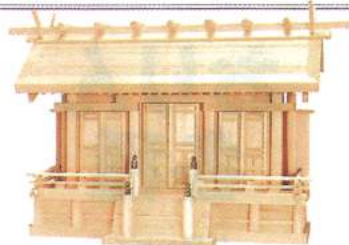

Goods List >>> P.86

神殿鳳凰

品番	サイズ	高さ	幅	奥行
746220	中	440	650	260
746237	大	470	760	300

神殿調度品の名称



- Ⓐ 神鏡(しんきょう)
- Ⓑ 春日灯籠(かすがとうろう)
- Ⓒ 篝火(かがりび)
- Ⓓ 瓶子(へいじ) 平子
- Ⓔ 水器(すいき) 水玉
- Ⓕ 平瓮(ひらか) 土器(かわらけ)
- Ⓖ 花台・樽立て(さかきたて)
- Ⓗ 遠山三宝(とやまさんぼう)
- Ⓘ 真榊(まさかき)

Goods List >>> P.86

口付瓶子

品番 745209



Goods List >>> P.86

神具セット

品番	サイズ
748033	大
748026	小

2 提灯各種

紋・文字書き承ります

Check Point!!

他にも商品がございます。
別冊カタログをご請求ください。



屋外でも
使用可能
耐水提灯



白綱張りも
ございます
弓張提灯
◀新九子弓張



絵柄が美しい吊り提灯
岐阜提灯



新盆用



格調高い伝統の味わい
大内行灯



※単位表示のないサイズについては全てmm(ミリ)です。

お位牌各種

仏壇各種

仏具各種

ご本尊
掛軸

神具
提灯

おりん各種
進花各種

念珠
各種

念珠入れ
ふくさ

内陣
寺院仏具

本堂
お洒落用品
焼香机

仏像修復

盆香
納骨袋

ペット
関連用品

のぼり
各種



仏事に必要な重要な荘厳具

おりん 各種

仏様に届く
気高く美しい音色



Goods List >>> P.87
18K製おりん



内角総理大臣賞受賞
金工作家 光則作



Goods List >>> P.87
純銀製おりん



Goods List >>> P.86
砂張輪 おはぐろ色

布団:鳴花布団 台:黒檀丸リン台



Goods List >>> P.86
昇雲輪 おぼろ本金メッキ

布団:上銀正絹ダンス花布団 台:黒檀丸リン台



Goods List >>> P.86
昇雲輪 おぼろ銀色

布団:日和花布団 台:黒檀丸リン台



Goods List >>> P.86
大徳寺輪

布団:総金襷花布団
台:丸リン台タメ



Goods List >>> P.86
たまゆらリン&専用リン棒



Goods List >>> P.87
高台輪「遊亀」光彩色



Goods List >>> P.87
高台輪「遊亀」行雲



Goods List >>> P.87
麗韻棒差セット レインボー

お位牌各種

仏壇各種

仏具各種

ご本尊
掛軸

神具
提灯

おりん各種
造花各種

念珠
各種

念珠入れ
ふくさ

内陣
寺院仏具

本堂
お遣り用品
炊香机

仏像修復

骨立
納骨袋

ペット
関連用品

のぼり
各種

いつまでも美しく

造花 各種

生花のような美しさで
仏前をいつも
明るくいたします



墓前や
仏壇に

Goods List >>> P.87

仏花

品番 733206

造花は1種類6対単位
となっております。

ご了承ください。

※単位表示のないサイズについては全てmm(ミリ)です。



ご先祖様を お参りする その手に念珠を

念珠は、ご先祖様へのご供養の際に
欠かせない法具の一つです
各種素材、サイズをお揃えしました

念珠

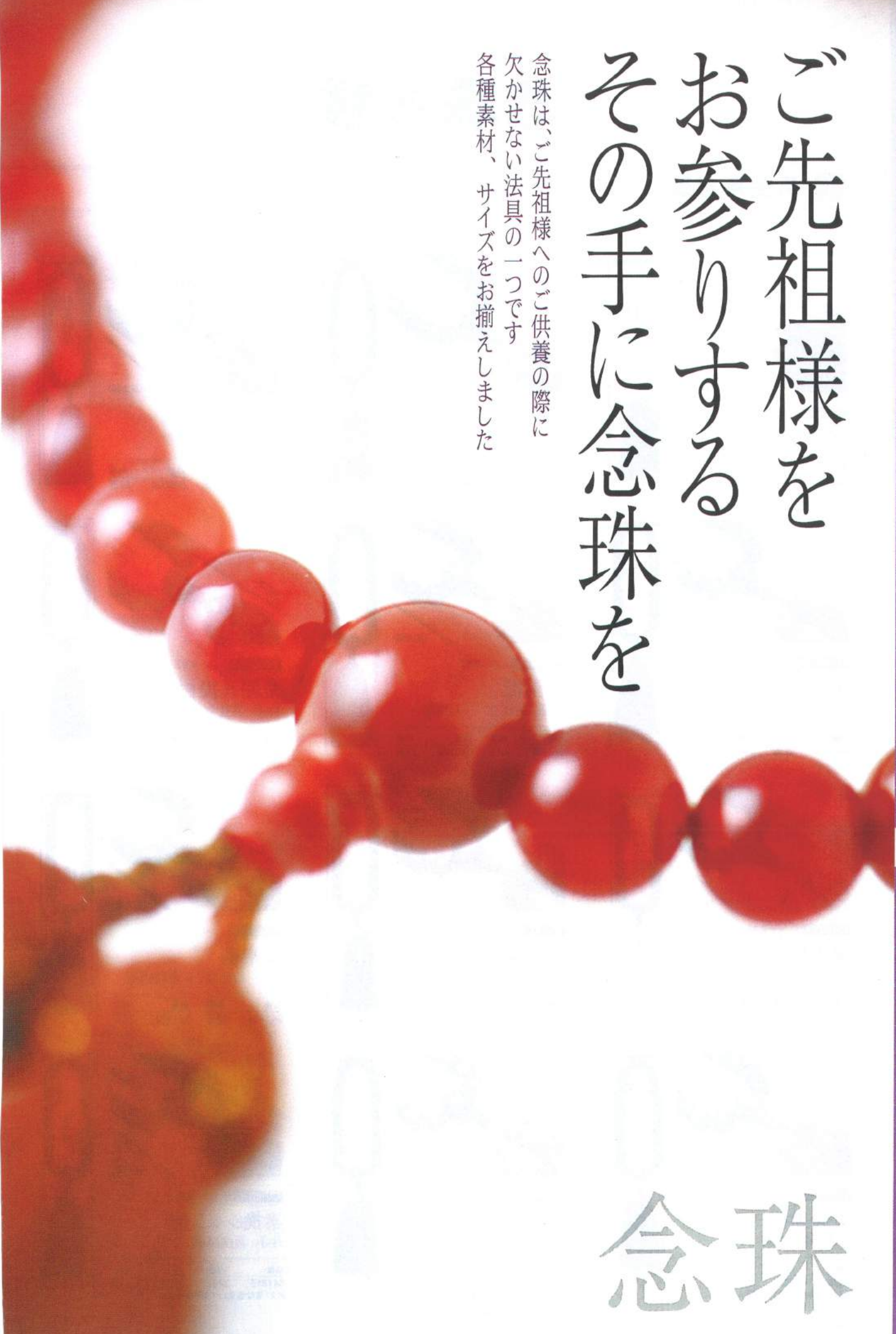



念珠各種

1 男性用念珠

重厚感のある素材づかいと、丁寧な仕上げ
仏様へ想いを届けるにふさわしい逸品ばかりです



(拡大図)

Goods List >>> P.87

水晶 片手

品番	内容	品番	内容
641112	22玉	641105	27玉



(拡大図)

Goods List >>> P.87

茶水晶 片手

品番	内容	品番	内容
640412	22玉	640405	27玉



(拡大図)

Goods List >>> P.87

印度翡翠 片手

品番	内容	品番	内容
640511	22玉	640504	27玉



(拡大図)

Goods List >>> P.87

黒檀 片手 共仕立 二天瑪瑙

品番	内容	品番	内容
640016	22玉	640009	27玉



(拡大図)

Goods List >>> P.87

縞黒檀 片手 共仕立 二天瑪瑙

品番	内容	品番	内容
640139	22玉	640122	27玉



(拡大図)

Goods List >>> P.87

金剛菩提樹 片手 共仕立 二天瑪瑙

品番	内容	品番	内容
641518	22玉	641501	27玉



(拡大図)

Goods List >>> P.87

縞黒檀 片手 共仕立 二天虎目石

品番	内容	品番	内容
640115	22玉	640108	27玉



(拡大図)

Goods List >>> P.87

素挽紫檀 片手 共仕立 二天虎目石

品番	内容	品番	内容
640337	22玉	640320	27玉



(拡大図)

Goods List >>> P.87

縞梅檀 片手 共仕立 二天虎目石

品番	内容	品番	内容
641419	22玉	641402	27玉



(拡大図)

Goods List >>> P.87

素挽黒檀 片手 素挽紫檀

品番	内容
640030	22玉

※27玉は製造していません。



(拡大図)

Goods List >>> P.87

素挽紫檀 片手 素挽黒檀

品番	内容
640351	22玉

※27玉は製造していません。



(拡大図)

Goods List >>> P.87

素挽シャム柿 片手 素挽黒檀

品番	内容
641815	22玉

※27玉は製造していません。



お位牌各種

仏像各種

仏具各種

ご本尊掛軸

神具提灯

おりん各種

造花各種

念珠各種

念珠入れ

ふくさ

内陣

寺院仏具

本堂

お強り用品

焼香机

仏像修復

骨壺

納骨袋

ペット

関連用品

のぼり

各種



法要・法事に欠かせない個人の法具・念珠
 自分の念珠を持つことは大人の身嗜みの一つ
 珠の素材や大きさはもちろん
 房の色も各種取り揃えております。
 お好みの念珠をお選びください

他、各宗派念珠ございます



(拡大図)

Goods List >>> P.87

黒オニキス片手

品番	内容	品番	内容
640610	22玉	640603	27玉



(拡大図)

Goods List >>> P.87

虎目石片手

品番	内容	品番	内容
641013	22玉	641006	27玉



(拡大図)

Goods List >>> P.87

青虎目石片手

品番	内容	品番	内容
640719	22玉	640702	27玉



(拡大図)

Goods List >>> P.87

素挽梅檀
片手 共仕立 二天瑪瑙

品番	内容	品番	内容
641310	22玉	641303	27玉



(拡大図)

Goods List >>> P.87

紫檀
片手 共仕立 二天印度翡翠

品番	内容	品番	内容
641716	22玉	641709	27玉



(拡大図)

Goods List >>> P.87

素挽シャム柿
片手 共仕立 二天印度翡翠

品番	内容	品番	内容
641839	22玉	641822	27玉



(拡大図)

Goods List >>> P.87

鉄刀木
片手 共仕立 二天虎目石

品番	内容	品番	内容
640214	22玉	640207	27玉



(拡大図)

Goods List >>> P.87

素挽黒檀
片手 シャム柿

品番	内容
640054	22玉

※27玉は製造していません。



(拡大図)

Goods List >>> P.87

素挽紫檀
片手 シャム柿

品番	内容
640375	22玉

※27玉は製造していません。



(拡大図)

Goods List >>> P.87

素挽鉄刀木
片手 素挽黒檀

品番	内容
640238	22玉

※27玉は製造していません。



(拡大図)

Goods List >>> P.88

素挽黒檀
片手 共仕立 二天青虎目石

品番	内容	品番	内容
640078	22玉	640061	27玉



(拡大図)

Goods List >>> P.88

黒檀
片手 共仕立 二天水晶

品番	内容	品番	内容
641617	22玉	641600	27玉



※単位表示のないサイズについては全てmm(ミリ)です。

- お位牌各種
- 仏壇各種
- 仏具各種
- ご本尊掛軸
- 神具提灯
- おりん各種
蓮花各種
- 念珠各種
- 念珠入れ
ふくさ
- 内陣
寺務仏具
- 本堂
お詣り用品
焚香机
- 仏像修復
- 骨董
納骨袋
- ペット
関連用品
- のぼり
各種



2 女性用念珠

柔らかな色使い、多彩な貴石、女性らしいデザインの念珠も各種ご用意させていただいております



Goods List >>> P.88

水晶
8mm玉
片手

品番 643703



Goods List >>> P.88

紅水晶
8mm玉
片手

品番 642300



Goods List >>> P.88

ローズアメジスト
8mm玉
片手

品番 643000



Goods List >>> P.88

印度翡翠
8mm玉
片手

品番 642102



Goods List >>> P.88

グリーンオニキス
8mm玉
片手

品番 643604



Goods List >>> P.88

黒オニキス
8mm玉
片手

品番 643406



Goods List >>> P.88

ホワイトオニキス
8mm玉
片手

品番 643208



Goods List >>> P.88

虎目石
8mm玉
片手

品番 642904

お位牌各種

仏壇各種

仏具各種

ご本尊
掛軸

神具
提灯

おりん各種
透花各種

念珠
各種

念珠入れ
ぶくさ

内陣
寺務仏具

本堂
お洒り用品
焚香机

仏像修復

骨立
納骨袋

ペット
関係用品

のぼり
各種

3 腕輪念珠

日常的に身に付けられる腕輪念珠です
お守りとして、アクセサリとしてご自由にお楽しみください



Goods List >>> P.88

本水晶

品番	内容
650015	6mm玉
650008	8mm玉
650022	10mm玉



Goods List >>> P.88

紅水晶

品番	内容
651111	6mm玉
651104	8mm玉



Goods List >>> P.88

ホワイトオニキス

品番	内容
651210	6mm玉
651203	8mm玉



Goods List >>> P.88

黒オニキス

品番	内容
650213	6mm玉
650206	8mm玉
650220	10mm玉



Goods List >>> P.88

紫金石

品番	内容
650619	6mm玉
650602	8mm玉



Goods List >>> P.88

砂金石

品番	内容
650718	6mm玉
650701	8mm玉



Goods List >>> P.88

茶水晶

品番	内容
651517	6mm玉
651500	8mm玉
651524	10mm玉



Goods List >>> P.88

ヘマタイト

品番	内容
650114	6mm玉
650107	8mm玉



Goods List >>> P.88

カルセドニー

品番	内容
651012	6mm玉
651005	8mm玉



Goods List >>> P.88

印度翡翠

品番	内容
650817	6mm玉
650800	8mm玉
650824	10mm玉



Goods List >>> P.88

虎目石

品番	内容
650312	6mm玉
650305	8mm玉
650329	10mm玉



Goods List >>> P.88

青虎目石

品番	内容
651319	6mm玉
651302	8mm玉



Goods List >>> P.88

赤虎目石

品番	内容
651418	6mm玉
651401	8mm玉



Goods List >>> P.88

瑪瑙

品番	内容
650411	6mm玉
650404	8mm玉



Goods List >>> P.88

クリソ瑪瑙

品番	内容
650510	6mm玉
650503	8mm玉

※単位表示のないサイズについては全てmm(ミリ)です。



他、各宗派念珠ございます



Goods List >>> P.88

カルセドニー
8mm玉
片手

品番 642508



Goods List >>> P.88

ライトアベンチュリン
8mm玉
片手

品番 642409



Goods List >>> P.88

藤雲石
8mm玉
片手

品番 642706



Goods List >>> P.88

瑪瑙
8mm玉
片手

品番 642201



Goods List >>> P.88

水晶
7mm玉 片手
平安製房

品番 643710



Goods List >>> P.88

紅水晶
7mm玉 片手
平安製房

品番 642317



Goods List >>> P.88

紫水晶
7mm玉 片手
平安製房

品番 643819



Goods List >>> P.88

藤雲石
7mm玉 片手
平安製房

品番 642713



Goods List >>> P.88

瑪瑙
7mm玉 片手
平安製房

品番 642218

般若心経が刻まれた腕輪念珠

般若心経入



Goods List >>> P.88

梅檀般若心経

品番 655003 内容 8mm玉
梅檀とは…
建築用装飾や家具・木魚などに用
いられる。白檀の事ではありません。



Goods List >>> P.88

緑檀般若心経

品番 655508 内容 8mm玉
緑檀とは…
世界で一番重く、硬い木。木肌がき
め細かく、ほのかに甘い芳香を放ち、
極めて希少価値が高い事から「木
の宝石」とも呼ばれる。



Goods List >>> P.88

白檀般若心経

品番 654020 内容 10mm玉 桐箱入
654006 8mm玉



Goods List >>> P.88

柘植般若心経

品番 654525 内容 10mm玉 桐箱入
654501 8mm玉

十二支の梵字が刻まれた腕輪念珠

十二支梵字入

十二支の梵字の
刻印が施されて
おります。

※下記表よりご希望の梵字を刻印します。



Goods List >>> P.88

本水晶
8mm玉干支梵字入り

品番 656307



Goods List >>> P.88

縞黒檀
8mm玉干支梵字入り

品番 656109



Goods List >>> P.88

白檀
8mm玉干支梵字入り

品番 656208

干支	子	丑	寅	卯	辰	巳	午	未	申	酉	戌	亥
梵字 の読み	子 <small>キ</small>	丑 <small>ウ</small>	寅 <small>イン</small>	卯 <small>ボウ</small>	辰 <small>チン</small>	巳 <small>シ</small>	午 <small>ブ</small>	未 <small>ミ</small>	申 <small>シン</small>	酉 <small>ウ</small>	戌 <small>キウ</small>	亥 <small>キ</small>
守護神	千手千眼 観世音菩薩	虚空蔵菩薩	文殊菩薩	普賢菩薩	勢至菩薩	大日如来	不動明王	阿弥陀如来				
記事	千の手と千の眼は、慈悲の廣大さと、救う手段の豊富さを表します。	智慧と福德の仏様。虚空一廣大無辺の智慧と慈悲を持つ菩薩です。	「三人集れば文殊の智慧」ということわざがあるように、智慧の仏様です。	智慧の文殊に対し慈悲の普賢といわれます。遍吉菩薩と訳される場合もあります。	文殊菩薩に並ぶ智慧の仏様で、観音様が慈悲をもって救うのに対し、勢至菩薩は智慧をもって救います。	大日如来の名は意味を訳した名前です。音字は摩訶毘盧遮那如来(まほびるしゃな)に由来します。毘盧遮那は光り輝く太陽を意味しますので、遍照如来と訳す場合もあります。	いつも身近で私たちが頼むため、大日如来が姿を変えて現れたのが不動明王です。不動明王は信ずる人の心の中に住み、その人を導き、ご利益を下されます。	現世と来世をよりよいものとするように導いてくれる仏。				

※単位表示のないサイズについては全てmm(ミリ)です。

- お位牌各種
- 仏壇各種
- 仏具各種
- 心本尊掛軸
- 神具
提灯
- おりん各種
造花各種
- 念珠
各種
- 念珠入れ
ふくさ
- 内陣
寺院仏具
- 本堂
お語り用品
焚香机
- 仏像修復
- 寄席
納骨袋
- ベント
関連用品
- のぼり
各種



4 念珠入れ・他

用途に合わせ、多品種取り揃えました。
御贈答品としてもご利用下さい。



Goods List >>> P.88

念珠入れ錦織

品番 671010
※柄指定できません。

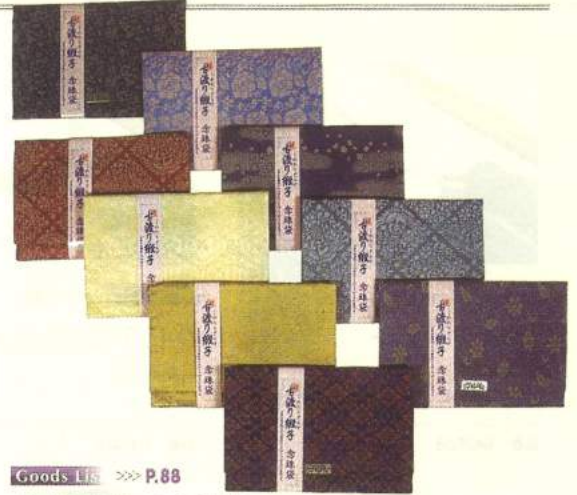

Goods List >>> P.88

念珠入れ古渡緞子

品番 671003
※柄指定できません。

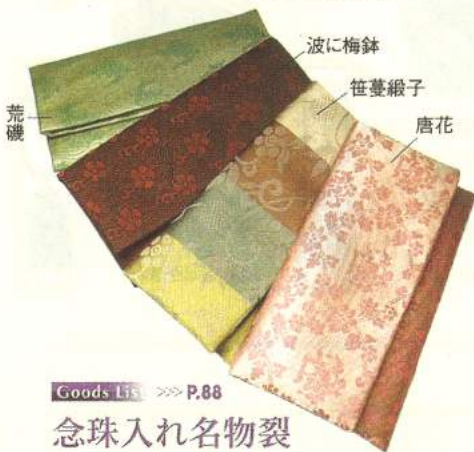

Goods List >>> P.88

念珠入れ名物裂

品番 671027



Goods List >>> P.88

ポーチ型小物・念珠入れ

品番 671102
※柄指定できません。



Goods List >>> P.88

撰経入れ

品番 671201
※1ケース:2ヶ



Goods List >>> P.88

チャック付両袋

品番 671300
※柄指定できません。



Goods List >>> P.88

両袋

品番 671317
※柄指定できません。

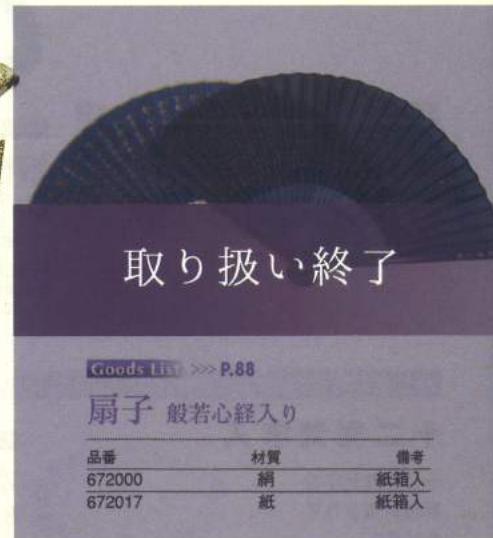

取り扱い終了

Goods List >>> P.88

扇子 般若心経入り

品番	材質	備考
672000	絹	紙箱入
672017	紙	紙箱入

慶弔両用のお色をご用意致しました。

ふくさ

ご購入時のご作法に
必須です



Goods List >>> P.88

台付ふくさ鯨小紋

品番	名前
671416	朱
671416	紫

※裏地:鯨小紋



Goods List >>> P.88

金封ふくさ

品番	名前
671409	朱
671409	紫

※裏地:鯨小紋



寺院の荘厳

内陣 寺院仏具

匠の手による
上質な仏具各種を
ご用意・お届けいたします



◎ 北海道 / 花豊寺
施工例

1 荘厳施工例

当社の施工例をご紹介します



施工例_B

◎ 神奈川県 / 横浜中央霊園



施工例_C

◎ 千葉県 / 御宿霊園内常照殿

2 寺院用仏具セット

内陣にふさわしい具足セットです

三具足のセットも可能です

Goods List >>> P.88

獅子掛五具足

品番	サイズ(花立の口径)
749443	5寸
749450	6寸
749467	7寸
749474	8寸
749481	9寸



実用性はもちろん、
デザイン的にも美しい具足セット。蓋などに施された細工も、荘厳な内陣を演出してくれます



三具足のセットも可能です

Goods List >>> P.88

寛通型五具足

品番	サイズ(花立の高さ)
749344	5寸
749351	6寸
749368	7寸
749375	8寸
749382	9寸



3 寺院用幕各種

水引き幕・本堂幕は100%オーダー品です。お問い合わせ下さい

水引き幕 品番 749603



本堂幕 品番 749702

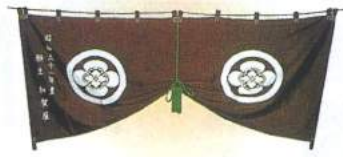

五色幕 品番 749801

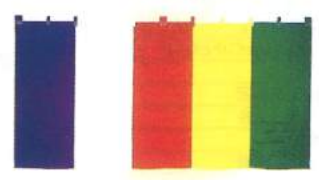

※単位表示のないサイズについては全てmm(ミリ)です。



機能的で便利な商品

本堂お詣り用品

椅子や焼香机、香炉など
本堂でのお詣りに
必要不可欠な商品です

オススメ商品

正座
らくらく

取り扱い終了



R-104 R-103

Goods List >>> P.88

本堂お詣り椅子 (背もたれ付き)

品番	品名	幅	高さ	奥行	座高
758001	R-103	470	600	480	260
758018	R-104	470	710	480	350
758025	R-106	470	750	510	420

木製のすわり心地も
お詣り用の椅子



YR-350 YR-420

Goods List >>> P.88

本堂お詣り椅子

品番	品名	幅	高さ	奥行	重量
758049	YR-350	420	350	360	2.6kg
758056	YR-420	420	420	405	3.0kg

背もたれなしで場所をとらず
人数が多い場合に便利



R-105

Goods List >>> P.88

パイプ椅子

品番	品名	幅	高さ	奥行	重量
758100	R-105	470	260	425	3.2kg

収納場所をとらない
スタッキング式



積み重ねた状態

Goods List >>> P.88

パイプ正座椅子 (黒)

品番	品名	幅	高さ	奥行	重量
758308	パイプ正座椅子	415	140	310	140kg

長時間の正座に
用意しておきたい



Goods List >>> P.88

高級アルミ製 焼香机

品番	幅	奥行	高さ
522008	740	360	723



Goods List >>> P.88

白木製1段式 焼香机

品番	幅	奥行	高さ
522022	600	250	700

Goods List >>> P.88

高級木製折畳式 焼香机 黒塗面朱/栓 /朱塗面金天黒

品番	種類	幅	奥行	高さ
759022	黒	2尺5寸	360	750
759039	黒	3尺	360	750
759046	黒	4尺	360	750
759121	栓	2尺5寸	360	750
759138	栓	3尺	360	750
759145	栓	4尺	360	750
759220	朱	2尺5寸	360	750
759237	朱	3尺	360	750
759244	朱	4尺	360	750

高級感漂う、焼香机



お位牌各種

仏壇各種

仏具各種

ご本尊
掛軸

神具
提灯

おりん各種
造花各種

念珠
各種

念珠入れ
ふくさ

内陣
寺院仏具

本堂
お詣り用品
焼香机

仏像修復

骨壺
納骨袋

ペット
関連用品

のぼり
各種

お焼香の時に必要な商品をまとめました

焼香机関連用品

法事に必要な用品を各種セットにしました。

Goods List >>> P.88

付属品セット

品番 522107

付属品セット 内容

記号	品名	備考
①	焼香机用掛け布	700×1200
②	サンメニー4型香炉	-
③	青磁花立て	4.0寸(セットは2本)
④	台座付ジョイントもしじ	セットは2本
⑤	広丸リン	3.5寸
⑥	総金花布団	4.0寸
⑦	PC丸リン台	4.0寸
⑧	櫻リン棒	4.5寸
⑨	抹茶水雲香	500g
⑩	焼香炭	-
⑪	香炉灰(北星印)	-
⑫	ローソクダルマ1/2	-

個別でも購入できます!!



コレは便利!



焼香机を持ち歩く 際の必須用品です

Goods List >>> P.88

焼香机手提げ袋

品番	幅	高さ	マチ
522114	780	750	130

持ち運び
楽チン!
Recommended by
KAWAMOTO



黒塗測金



入れ文字
入れ可能

Goods List >>> P.89

廻し香炉セット

香炉の底面に
滑止めシート付き!

品番	名前	品番	名前
759800	黒塗測金	759848	紫檀
759817	朱塗測金	759855	賽銭箱付黒塗測金
759824	樟	759862	賽銭箱付朱塗測金
759831	黒壇		



サンメニー4型
Goods List >>> P.89

香炉



サンメニー3型

品番	名前	品番	名前
735538	3型(木目)	735576	7型(木目)
735545	4型(木目)	735552	5型DX(黒)



Reform

ご本尊を美しくリフォーム

古くなった仏像の修理・修繕も行います
像がこれまで歩んで来た年月を尊重した
修復を施すのが特徴です



古色仕上げ

補修の工程をすべて終了後、
元の色調にあわせて風合いを保ったまま
彩色する技法を“古色仕上げ”といいます
仏像の歴史・風格を損わずに
修繕が可能です



仏像の修復はただ
きれいにする事が目
的ではなく、当初の
造形を分かりやすく
する事なのです

仏像が美しく蘇る

修復の工程

汚れを洗い落とし、木地の腐食・
損失を補い、下地を塗るという
工程を経て彩色を施します



一塔両尊



台座部分



日蓮聖人像



林晶寺様修復例



長い年月を経て、修
復が必要になった
仏像を、職人による
丁寧な作業でその
威厳を失わずに蘇ら
せることが可能です

お位牌各種

仏壇各種

仏具各種

ご本尊
掛軸

神具
提灯

おりん各種
造花各種

念珠
各種

念珠入れ
ぶくさ

内陣
寺院仏具

本堂
お詣り用品
焚香机

仏像修復

骨壺
納骨袋

ペット
関連用品

のぼり
各種



お骨を収め安置する

骨壺 納骨袋

お骨を直接に収める骨壺
ご先祖様への想いを込めて
上質なものを用意しましょう



大理石(黒)



大理石(白)

Goods List >>> P.89

大理石

品番	カラー	サイズ
520950	黒	5寸
520967	黒	6寸
520974	黒	7寸
520868	白	6寸
520875	白	7寸

高級感が
ポイント

recommended by
Kawamoto



Goods List >>> P.89

骨壺(白)

品番	サイズ
520028	2.5寸
520035	3寸
520042	4寸
520059	5寸
520066	6寸
520073	7寸
520080	8寸

※8寸のみ切立タイプとなります。



Goods List >>> P.89

ルリ鳳凰

品番	サイズ
520240	4寸
520257	5寸
520264	6寸
520271	7寸



Goods List >>> P.89

白鳳凰

品番	サイズ
520141	4寸
520158	5寸
520165	6寸
520172	7寸



Goods List >>> P.89

柿右衛門風草花

品番	サイズ
520769	6寸
520776	7寸

切立シリーズ



Goods List >>> P.89

鉄仙小花ちらし

品番	サイズ
520561	6寸
520578	7寸



Goods List >>> P.89

青アヤメ

品番	サイズ
533066	6寸
533073	7寸



Goods List >>> P.89

切立シリーズ 山野草

品番	サイズ
533165	6寸
533172	7寸



Goods List >>> P.89

切立シリーズ 梅

品番	サイズ
533264	6寸
533271	7寸

骨壺関連用品 風呂敷 桐箱もご用意しております

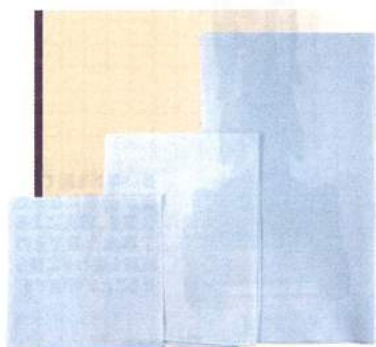

Goods List >>> P.89

風呂敷 無地

品番	サイズ
521513	小巾(440角)
521520	二巾(600角)
521537	三巾(900角)



Goods List >>> P.89

骨壺専用 桐箱

品番	サイズ
521643	4号(3寸用)
521650	5号(4寸用)
521667	6号(5寸用)
521674	7号(6寸用)
521681	8号(7寸用)
521698	9号(8寸用)



用途に合わせたさまざまな骨袋等をご紹介します

骨袋各種 お好みに合わせて、選べるよう色・形、素材各種取り揃えました

Goods List >>> P.89 四角総骨覆広金(各色) 骨壺を桐箱に納めた際にはこちらを



各サイズ(幅×奥行×高さ) ● 3号(130×130×210) ● 4号(130×130×240) ● 5号(160×160×245) ● 6号(190×190×290) ● 7号(225×225×360) ● 8号(250×250×400)

Goods List >>> P.89

四角総骨覆紋タフタ(白)



在庫限りで取り扱い終了
※3号、5号は既に終了しております

Goods List >>> P.90 六角総骨袋広金(各色) 最も一般的な広金タイプです



各サイズ(幅×奥行×高さ) ● 2.5寸用(90×80×145) ● 3寸用(115×100×195) ● 4寸用(150×130×245) ● 5寸用(200×180×330) ● 6寸用(225×200×390) ● 7寸用(280×250×420)

Goods List >>> P.90

六角総骨袋紋タフタ(白)



在庫限りで取り扱い終了
※7寸用は既に終了しております

本堂で遺骨をお預かりする時にも最適です

永代供養墓専用納骨袋

戒名・俗名・没年月日・行年などを記入できる札が付いているから、保管管理にとても優れています。



ピンク

ブルー



朱

ルリ

Goods List >>> P.90

華

品番	カラー
535077	ブルー
535077	ピンク

7寸壺まで
収納可能
です

Goods List >>> P.90

鳳凰

品番	寸法	カラー
535169	6寸用	ルリ
535268	6寸用	朱
535176	7寸用	ルリ
535275	7寸用	朱

6寸壺用、
7寸壺用が
ございます

自然へと帰るお骨のお供に

納骨袋

お骨を自然の土へと還すために使われる納骨袋です。無地のほか、お経入りもございます。

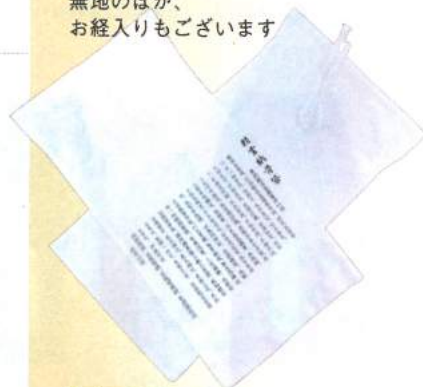

Goods List >>> P.90

さらし木綿納骨袋

品番	名前	サイズ
521407	無地大	(630×310)
521414	般若心経大	(630×310)
521421	南無阿弥陀仏大	(630×310)
521438	南無妙法蓮華経大	(630×310)
521452	無地小	(370×310)
521469	般若心経小	(370×310)
521476	南無阿弥陀仏小	(370×310)
521483	南無妙法蓮華経小	(370×310)

合葬用骨袋 おまもり 品番 535305 サイズ W210×D140×H250

骨壺と比べて、
多くのお骨を収容できます



【おまもりの特徴】



密封用バンドストッパーで外袋の口をしっかりと留める事で、袋内の結露を防ぎます。

【おまもりのセット内容】

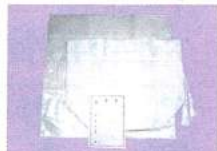

外袋(ポリエチレン)・内袋(不織布)・バンドストッパー・明記用紙



大切な思い出とともに

ペット用仏壇と仏具

どんな時でも一緒にいてくれた
愛するパートナーであったからこそ
いつまでも心に残しておきましょう



Thank you
forever

Goods List >>> P.90

厨子型ミニ仏壇(小)

品番	型番号	幅	高さ	奥行
739307	黒(内金)	171	300	136
739314	朱(内金)	171	300	136
739321	総木目	171	300	136
739338	木目(内金)	171	300	136



閉扉時



仏具3点セット

オーク

テプラにて
製作可能

戒名印字
可能
Recommended by Kawamoto



ブラック

Goods List >>> P.90

ペット壇

品番	色	幅	高さ	奥行
740600	オーク	210	223	160
740600	ホワイト	210	223	160
740600	ピンク	210	223	160
740594	神殿型	210	212	145

仏具3点セット

品番 740624 内容/真鍮製花立・香炉・ローソク立

Goods List >>> P.90

位牌(アクリル製)

品番	幅	高さ	奥行
740617	120	106	35

色/イエロー・パール・アイボリー・ブラック



取り扱い終了

Goods List >>> P.90

ペット地藏 あけぼの(厨子入)

品番	幅	奥行	高さ
740532	75	55	103

Goods List >>> P.90

ペット地藏 やすらぎ(厨子入)

品番	幅	奥行	高さ
740556	64	64	140



赤

白

名前が書ける
シール付き



2.3寸

イラストの
入った
瀬戸物の
骨壺です

Goods List >>> P.90

イラスト入り ペット用骨壺

品番	型番号	幅	高さ
519923	2.3寸	69	80
519930	3寸	93	107
519947	4寸	124	135
519954	5寸	149	184
519961	6寸	178	203

*2.3寸は本体のみにイラストが入ります。



Goods List >>> P.90

ペット位牌

品番	サイズ	幅	高さ	奥行
619906	小	50	101	25
619913	大	70	143	34

内容/黒檀製・ミニ位牌

文字彫刻
可能
Recommended by Kawamoto

- お位牌各種
- 仏壇各種
- 仏具各種
- ご本尊
掛軸
- 神具
提灯
- おりん各種
造花各種
- 念珠
各種
- 念珠入れ
ふくさ
- 内陣
寺院仏具
- 本堂
お詣り用品
施香机
- 仏像修復
- 骨壺
納骨袋
- ペット
関連用品
- のほり
各種

Wooddy

木製ペット仏具・ウッディー

モダンをコンセプトに製作されたペット仏具
木の温もりと優しさを感じることができます
各商品すべて2色展開(ダークブラウン(D) ライトブラウン(L))

標準的な一体型タイプと
蓋が取れて内部に
分骨が可能な
収納タイプがあります

Goods List >>> P.90

お位牌

品番	品名	内高	内幅	奥行
740709	一体型タイプ	135	50	50
740716	分骨収納タイプ	135	50	50

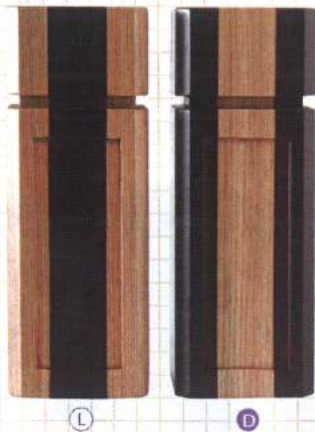

分骨収納
タイプ
recommended by
kawamoto

文字彫刻可能

Goods List >>> P.90

メモリアルプレート

品番	品名
740723	真鍮製のみ取り扱い終了 真鍮製 樹脂製



このなか
分骨が
可能です

Goods List >>> P.90

分骨用袋

品番 740792



Goods List >>> P.90

おりんセット

品番	品名	幅	高さ	奥行
740754	りん台	80	30	80
740778	りん棒	12	12	130
740761	樹脂製りん布団	φ60	7	-
718609	広丸りん2.3寸	70	35	-

Goods List >>> P.90

経机セット

品番	品名	幅	高さ	奥行
740785	経机	220	30	120
740648	陶器製香炉	φ95	68	-
740679	陶器製ローソク立	φ41	62	-
740655	陶器製水入れ	φ45	39	-



ダーク色は取り扱い終了

Goods List >>> P.90

塔婆立・塔婆

品番	品名	幅	高さ	奥行
740747	塔婆立	100	60	50
740631	ミニ塔婆	30	185	-



旅立には
かわいいお花が
プリントされた
棺おけを

取り扱い終了

Goods List >>> P.90

ペットカスケッ

品番	品名	幅	高さ	奥行
780309	ペットカスケッ小	390	170	240
780316	ペットカスケッ中(窓付)	530	200	300

お庭にできるペット墓石



Goods List >>> P.90

お参りセット (ステンレス製)

品番	幅	高さ	奥行
780101	300	150	100

取付け
カンタン

recommended by
kawamoto



Goods List >>> P.90

ハートメモリアルプレート

品番	型番号	幅	高さ	奥行
780019	白御影	300	30	300
780019	赤御影	300	30	300

※単位表示のないサイズについては全てmm(ミリ)です。



のぼり各種

KAWAMOTO

販促のツールとしてご利用ください

のぼり 各種

墓地や墓石の販売に
役立つのぼりと
関連用品のご紹介

石材店名・
霊園名など
オリジナル
のぼりも
承ります

Goods List >>> P.91

のぼり

品番
512009 木綿
512054 テロンボンジ
※サイズ:600×1800
ポールは別売

お薦めのぼり ミニけんすい幕も各種ございます



祈願のぼり Goods List >>> P.91 品番 512024 テロンボンジ



[15034][15030][15018][15022][15017][15016][15007][15015][15031][15001][15014-1][15032][15019][15020][15006][15048]

※単位表示のないサイズについては全てmm(ミリ)です。

お位牌各種
仏壇各種
仏具各種
ご本尊
掛軸
神具
提灯
おりん各種
造花各種
念珠
各種
念珠入れ
ぶくき
内陣
寺院仏具
本堂
お詣り用品
焚香机
仏像修復
骨壺
納骨袋
ペット
関連用品



[2008] [2022] [2026] [2029] [2033] [2036] [2041] [2050] [2053-1]



[2059] [2060] [2061] [2062] [2063] [2064] [2065] [2066] [2067] [2069] [2070]



[2071] [2072] [2073] [2074] [2075] [2076] [2077-1] [2078] [2079] [1063011] [1063013]



[2080] [31057] [2027] [1040]



のぼり用ポール
2段伸縮式

品番	長さ
512115	1.3~2.4m

※横棒はポールの中に収納されており、頭部キャップを開けて取り出して下さい。



専用ポールスタンド

K-12E45 ポールスタンド

取り扱い終了

品番	横×奥行
512148	450×220mm

※重量/5.25kg
※主材料/鉄

Goods List >>> P.91



K-13E 注水型
ポールスタンド

品番	横×奥行×高さ
512139	390×390×230

※対応ポール/19~25mm
※容量/16ℓ
※主材料/ポリエチレン



のぼり生地についてのお知らせ

のぼり旗の生地は、在庫がなくなり次第テロンポンジ(ポリエステル100%)に切り替わっております。

木綿生地が残っているのぼり旗については、商品画像上に  と記載しておりますので、ご希望のお客様はお早めにご注文ください。

紅白幕と関連用品

Goods List >>> P.91

紅白幕

高さ(H)×巾(W)を指定ください。
※受注生産・都度お見積もり

品番	512030
生地	高さ(H)
トピカル (中厚ポリエステル素材)	1800
トピカル (中厚ポリエステル素材)	900
トピカル (中厚ポリエステル素材)	700
トピカル (中厚ポリエステル素材)	450

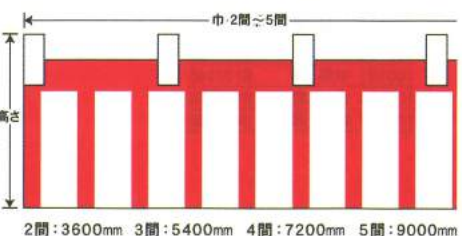

用途の広い紅白のロープ
一本あると便利です

Goods List >>> P.91

紅白ロープ

品番	太さ
512047	φ12



※単位表示のないサイズについては全てmm(ミリ)です。

- お位牌各種
- 仏壇各種
- 仏具各種
- ご本尊 掛軸
- 神具 提灯
- おりん各種 造花各種
- 念珠 各種
- 念珠入れ ぶくさ
- 内陣 寺院仏具
- 本堂 お語り用品 旛香机
- 仏像修復
- 骨壺 納骨袋
- ペット 関連用品
- のぼり 各種

□内の数字は、リスト横又は下にある寸法図を示しています。
※寸法に多少の違いが生じる場合があります。

耐震商品 ⇒ P. 001-004

品番	名称	寸法
◇耐震商品		
— エアーロック 都度打合せ		
554610	エアードンバー#140セット	全長142X直径40Xツバ幅60
	外筒2本	(全長71X直径40Xツバ幅60)
	内筒1本	(全長124X直径24)
001 554603	エアードンバー#120セット	全長126X直径40Xツバ幅60
	外筒1本	(全長71X直径40Xツバ幅60)
	外筒1本	(全長55X直径40Xツバ幅60)
	内筒1本	(全長107X直径24)

002 554504 エアークリップ (24枚入) D30XW50X13 (単品寸法)

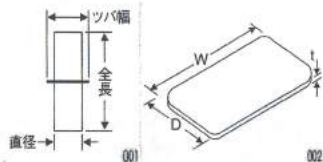

手づくりガラスENシリーズ ⇒ P. 005-006

品番	名称	寸法	埋込
003 150003	EN花立Y59丸150	W130XH185	φ34X19.5
004 150010	EN花立U59丸150	W120XH185	φ34X19.5
005 334007	EN香炉皿S	W204XH28XD90	—
006 334502	ENお香皿	W110XH60	φ34X19.5
007 385108	EN燗合小リング付ともしび	W90XH105	—
008 385009	EN燗合フローティング用	W110XH90	φ34X19.5

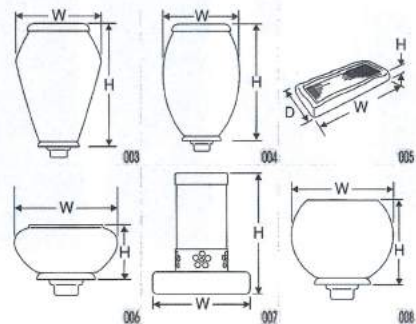

◇装飾品

品番	名称	寸法
549913	ガラス製装飾板	W260XD185XH37
549920	ガラス製装飾	都度打合せ
011 549906	バラレリーフ	W135XH210X11.7



墓参用手桶 ⇒ P. 007-008

品番	名称	直径×高さ×総高
000018	PP手桶 (柄杓付)	215×228×400
001008	特上手桶 (柄杓付)	210×228×440
003002	木目付手桶 (柄杓付)	220×240×460
002005	ミニ手桶Aベージュ (柄杓付)	185×195×365
002104	ミニ手桶Bベージュ (柄杓付)	185×195×365
002012	ミニ手桶Aゴールド (柄杓付)	185×195×365
002111	ミニ手桶Bゴールド (柄杓付)	185×195×365
005105	木製手桶	210×220×435
004009	ステン手桶 (柄杓付)	185×215×380
006003	ガーデニング手桶 (ゴールド柄杓付)	220×220×370

◇柄杓

品番	名称	直径×高さ×柄長
020009	P柄杓小	83×42×285
020016	P柄杓小ゴールド	83×42×285
013 020108	P柄杓大	93×45×335
022003	木製柄杓	90×35×445
021006	ステン柄杓	58×48×315
060906	柄杓固定用フック	(棒径φ16)



手桶収納棚 ⇒ P. 009-012

品番	名称	寸法
◇手桶収納棚		
088061	ヨーロピアンラック6個収納型	W2520XD180XH850
088092	ヨーロピアンラック9個収納型	W1200XD350XH1900
088122	ヨーロピアンラック12個収納型	W2080XD220XH1010
088153	ヨーロピアンラック15個収納型	W1540XD440XH1800
◇手桶収納棚		
080409	アルミ製手桶収納棚4ヶ用 (履掛付)	W1800XD1150XH2246
080300	アルミ製手桶収納棚30ヶ用 (履掛付)	W1800XD1150XH1776
080201	アルミ製手桶収納棚20ヶ用 (履掛付)	W1800XD790XH2236
080157	アルミ製手桶収納棚15ヶ用 (履掛付)	W1800XD790XH1766
081246	アルミ製回転式収納棚24ヶ用 (履掛付)	W953XD953XH2680
082243	アルミ製回転式収納棚24ヶ用	W800XD800XH2680
080126	アルミ製手桶収納棚12ヶ用	W1995XD115XH1200
080065	アルミ製手桶収納棚6ヶ用	W1035XD115XH1200
080010	アルミ製手桶収納棚1ヶ用	W360XD90XH830
089006	アルミ製手桶収納棚名入プレート	
◇手桶収納棚		
085091	ステンレス製手桶収納棚9ヶ用ブロンズ	W965XD85XH1895
017 085015	ステンレス製手桶収納棚1ヶ用シルバー	W420XD155XH510
018 086005	ステンレス製手桶収納ポール	W94XH804 支柱φ36

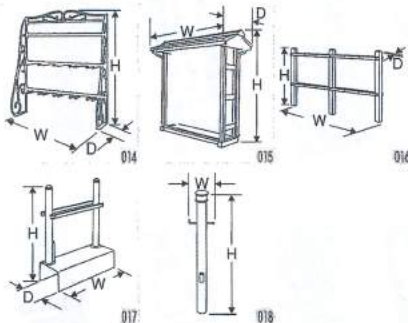

若脱式花立 ⇒ P. 015

品番	サイズ	カラー	口径×高さ
◇ステンレス花立 (銀)			
100060	極小	銀	75×116
100053	小	銀	76×136
100046	中細	銀	83×132
019 100039	中	銀	91×128
100022	中長	銀	91×145
100015	大	銀	91×155
100008	特大	銀	94×190
◇ステンレス花立 (銀)			
101067	極小	銀	75×116
101050	小	銀	76×136
019 101043	中細	銀	83×132
101036	中	銀	91×128
101029	中長	銀	91×145
101012	大	銀	91×155

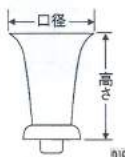

◇Nステンレス花立

品番	サイズ	カラー	口径×高さ
◇Nステンレス花立			
101067	極小	銀	75×116
101050	小	銀	76×136
019 101043	中細	銀	83×132
101036	中	銀	91×128
101029	中長	銀	91×145
101012	大	銀	91×155

◇ユリ・ひょうたん花立

品番	サイズ	カラー	口径×高さ
◇ユリ・ひょうたん花立			
111011	ユリ大	銀	96×190
020 111035	ユリ中	銀	93×158
111059	ユリ小	銀	87×135
021 110007	ひょうたん	銀	90×146
020 111110	ユリ大	黒	96×190
021 110106	ひょうたん	黒	90×146

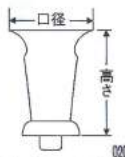

◇カラーステンレス花立

品番	サイズ	カラー	口径×高さ
◇カラーステンレス花立			
100442	中細	金	83×132
100435	中	金	91×128
100343	中細	ブロンズ	83×132
100336	中	ブロンズ	91×128
100329	中長	ブロンズ	91×145
100312	大	ブロンズ	91×155
019 100169	極小	黒	75×116
100152	小	黒	76×136
100145	中細	黒	83×132
100138	中	黒	91×128
100121	中長	黒	91×145
100114	大	黒	91×155
100107	特大	黒	94×190



若脱式花立 ⇒ P. 016

品番	サイズ	カラー	口径×高さ
◇合金花立			
102019	大	銀	▲78×138
102118	大	黒	▲78×138
102217	大	グレー	78×138
102033	中	銀	75×123
102132	中	黒	75×123
019 102231	中	グレー	75×123
102057	小	銀	▲72×115
102156	小	黒	▲72×115
102255	小	グレー	72×115

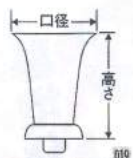

▲マークの商品は在庫なくなり次第製造終了

◇樹脂製花立

品番	サイズ	カラー	口径×高さ
◇樹脂製花立			
103016	P.大	グレー	81×137
103115	P.大	黒	81×137
103214	P.大	青	81×137
103030	P.中	グレー	77×127
019 103139	P.中	黒	77×127
103054	P.小	グレー	76×115
103153	P.小	黒	76×115
112100	特長	グレー	76×210

◇銅花立

品番	サイズ	カラー	口径×高さ
◇銅花立			
104013	大	銅	90×155
019 104037	中	銅	90×128

便利グッズ ⇒ P. 016

品番	形式	高さ	適用花瓶直径
◇花器銅			
291010	KS-030	110	25~30
291027	KS-040	80	30~38
291034	KS-045	95	35~45
022 291041	KS-060	110	45~62
291058	KS-065	170	40~65
291065	KS-085	170	65~85
291072	KS-110	170	85~110

◇便利グッズ

品番	名称	寸法
◇便利グッズ		
290303	中入仕切金具φ49用	W46XH110
023 290501	中入仕切金具φ59用	W56XH104
024 114609	花一輪	W52XH73 (穴φ14)

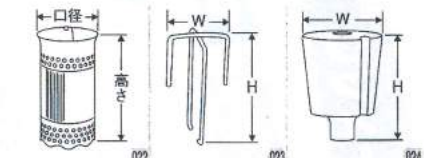

中入花立 ⇒ P. 015

品番	サイズ	カラー	口径×高さ×直径
◇ステンレス中入花立 (銀)			
200104	39	銀	63×112×39
200234	44S	銀	68×103×44
200241	44M	銀	68×115×44
200258	44L	銀	68×137×44
200333	49S	銀	76×121×49
200357	49L	銀	76×142×49
200364	49LM	銀	76×170×49
200371	49LL	銀	76×201×49
200418	54SS	銀	83×101×54
200425	54MS	銀	83×117×54
200432	54S	銀	83×150×54
200456	54L	銀	83×190×54
200517	59SS	銀	87×110×59
200524	59MS	銀	87×130×59
025 200531	59S	銀	87×150×59
200555	59L	銀	87×170×59
200579	59LL	銀	87×200×59
200616	69SS	銀	100×150×69
200630	69S	銀	100×190×69
200654	69L	銀	100×228×69
200715	74SS	銀	107×172×74
200739	74S	銀	107×200×74
200753	74L	銀	107×230×74
200814	89SS	銀	126×140×89
200821	89MS	銀	126×198×89
200838	89S	銀	126×260×89
200852	89L	銀	126×280×89

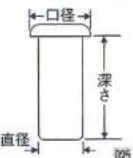



中入花立

⇒ P. 015

◇Nステンレス中入花立 (銀)

品番	サイズ	カラー	口径×深さ×直径
203235	44S	銀	68×103×44
203242	44M	銀	68×115×44
203259	44L	銀	68×137×44
203334	49S	銀	76×121×49
203433	54S	銀	83×150×54
203518	59SS	銀	87×110×59
203525	59MS	銀	87×130×59
203532	59S	銀	87×150×59
203556	59L	銀	87×170×59

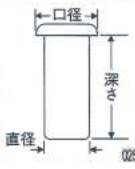

◇ひまわり中入花立 (銀)

品番	サイズ	カラー	口径×深さ×直径
208254	44L	銀	68×137×44
208339	49S	銀	76×121×49
208353	49L	銀	76×142×49
208520	59MS	銀	87×130×59
208537	59S	銀	87×150×59
208551	59L	銀	87×170×59

◇カラーステンレス中入花立

⇒ P. 016

品番	サイズ	カラー	口径×深さ×直径
240339	49S	黒	76×121×49
240353	49L	黒	76×142×49
240421	54MS	黒	83×117×54
240438	54S	黒	83×150×54
240520	59MS	黒	87×130×59
240537	59S	黒	87×150×59
240551	59L	黒	87×170×59
241336	49S	ブロンズ	76×121×49
241350	49L	ブロンズ	76×142×49
241428	54MS	ブロンズ	83×117×54
241435	54S	ブロンズ	83×150×54
241527	59MS	ブロンズ	87×130×59
241534	59S	ブロンズ	87×150×59
241558	59L	ブロンズ	87×170×59

◇PC中入花立

品番	サイズ	口径×深さ×直径
280007	34	55×110×34
280106	39	60×120×39
280205	44	67×140×44
280335	49S	78×130×49
280359	49L	78×150×49
280403	54	79×160×54
280533	59S	90×140×59
280557	59L	90×180×59
280601	69	100×200×69
280731	74S	106×200×74
280755	74L	106×230×74
280809	89	120×250×89

◇PP中入花立

品番	サイズ	口径×深さ×直径
282001	34	55×110×34
282100	39	60×120×39
282209	44	67×140×44
282339	49S	78×130×49
製造終了 87×150×49		
製造終了 90×160×54		
製造終了 90×180×59		
製造終了 100×200×69		
製造終了 106×200×74		
製造終了 106×230×74		

◇銅中入花立

品番	サイズ	カラー	口径×深さ×直径
288232	44S	銅	68×103×44
288256	44L	銅	68×137×44
288331	49S	銅	76×121×49
288355	49L	銅	76×142×49
288539	59S	銅	87×150×59
288553	59L	銅	87×170×59

中入ツバ付花立

⇒ P. 017

◇ステンレスツバ付花立

品番	サイズ	口径×深さ×直径×ツバ上
201101	39	61×90×39×30
201231	44S	72×100×44×40
201255	44L	72×139×44×40
201316	49SS	80×95×49×40
201330	49S	80×125×49×40
201354	49L	80×146×49×40
201361	49LM	80×170×49×40
201378	49LL	80×200×49×40
201415	54SS	88×103×54×43
201439	54S	88×151×54×43
201453	54L	88×190×54×43
201477	54LL	88×207×54×43
201514	59SS	91×111×59×45
201521	59MS	91×135×59×45
201538	59S	91×150×59×45
201552	59L	91×172×59×45
201576	59LL	91×202×59×45
201606	69	105×183×69×52
201705	74	110×185×74×60

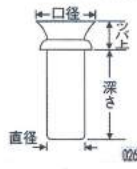

◇Nステンレスツバ付花立

品番	サイズ	口径×深さ×直径×ツバ上
204232	44S	72×100×44×40
204256	44L	72×139×44×40
204331	49S	80×125×49×40
204355	49L	80×146×49×40
204430	54S	88×151×54×43
204515	59SS	91×111×59×45
204522	59MS	91×135×59×45
204539	59S	91×150×59×45
204553	59L	91×172×59×45
204607	69	105×183×69×52
204706	74	110×185×74×60

◇ひまわりツバ付花立

品番	サイズ	口径×深さ×直径×ツバ上
209336	49S	80×125×49×40
209350	49L	80×146×49×40
209527	59MS	91×135×59×45
209534	59S	91×150×59×45
209558	59L	91×172×59×45
209633	69H180	105×180×69×52
209657	69H200	105×200×69×52
209732	74H180	110×180×74×60
209756	74H200	110×200×74×60
209800	89	131×180×89×86

◇ステンレス模様ツバ付花立

品番	サイズ	口径×深さ×直径×ツバ上
202238	44S	72×100×44×40
202252	44L	72×139×44×40
202337	49S	80×125×49×40
202351	49L	80×146×49×40
202412	54SS	88×103×54×43
202436	54S	88×151×54×43
202511	59SS	91×111×59×45
202528	59MS	91×135×59×45
202535	59S	91×150×59×45
202559	59L	91×172×59×45

◇コスモス模様ツバ付花立

品番	サイズ	口径×深さ×直径×ツバ上
207257	44L	74×137×44×40
207332	49S	82×128×49×40
207356	49L	78×145×49×40
207530	59S	90×150×59×45
207554	59L	90×172×59×45

◇すみれツバ付花立

品番	サイズ	口径×深さ×直径×ツバ上
212336	48H120	81×120×48×45
212350	48H140	81×140×48×45
212534	58H135	92×135×58×55
212558	58H160	92×160×58×55

◇ステンレス星ツバ付花立

品番	サイズ	口径×深さ×直径×ツバ上
217331	48S	80×123×48×43
217355	48L	80×143×48×43
217539	58S	90×140×58×50
217553	58L	90×170×58×50

中入ツバ付花立

⇒ P. 017

◇ステンレス星模様ツバ付花立

品番	サイズ	口径×深さ×直径×ツバ上
218338	48S	80×123×48×43
218352	48L	80×143×48×43
218536	58S	90×140×58×50
218550	58L	90×170×58×50

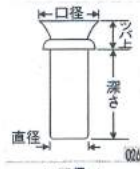

◇ステンひょうたんツバ付花立

品番	サイズ	口径×深さ×直径×ツバ上
230101	59	93×135×59×71

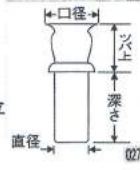

◇ステンレス大ひょうたん中入花立

品番	サイズ	口径×幅×深さ×直径×ツバ上
230002	59	100×130×180×59×91

◇ステンツバ付中細+49S

品番	サイズ	口径×深さ×直径×ツバ上
239005	49S	82×124×49×97

◇カラーステンレスツバ付花立

品番	サイズ	口径×深さ×直径×ツバ上
244337	黒49S	80×125×49×40
244351	黒49L	80×146×49×40
244436	黒54S	88×151×54×43
244528	黒59MS	91×135×59×45
244535	黒59S	91×150×59×45
244559	黒59L	91×172×59×45
245334	ブロンズ49S	80×125×49×40
245358	ブロンズ49L	80×146×49×40
245433	ブロンズ54S	88×151×54×43
245525	ブロンズ59MS	91×135×59×45
245532	ブロンズ59S	91×150×59×45
245556	ブロンズ59L	91×172×59×45

◇カラーステンレスツバ付花立

品番	サイズ	口径×深さ×直径×ツバ上
246331	金49S	80×125×49×40
246355	金49L	80×146×49×40
246522	金59MS	91×135×59×45
246539	金59S	91×150×59×45
246553	金59L	91×172×59×45



◇カラーステンレス模様ツバ付花立

品番	サイズ	口径×深さ×直径×ツバ上
248335	黒49S	80×125×49×40
248526	黒59MS	91×135×59×45
248533	黒59S	91×150×59×45

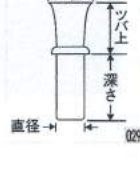

◇すみれツバ付花立

品番	サイズ	口径×深さ×直径×ツバ上
250536	黒58丸H135	92×135×58×55

◇PCツバ付花立

品番	サイズ	口径×深さ×直径×ツバ上
281301	49	81×150×49×43
281509	59	90×180×59×44
281707	74	110×200×74×45

石ツバ花立

⇒ P. 018

◇石ツバ花立

品番	名称	カラー	口径×深さ×直径×ツバ上
238008	614	白	110×126×59×75
238084	AG98	青	110×126×59×75
238077	黒龍1704	白	110×126×59×75
238060	654	青	110×126×59×75
238169	河北山崎	青	110×126×59×75
238145	深海	緑	110×126×59×75
238114	山西	黒	110×126×59×75
238244	FG	黒	110×126×59×75
238190	栄州	白	110×126×59×75
238305	中国山崎	緑	110×126×59×75
238282	インド	黒	110×126×59×75
238275	インドグリーンII	緑	110×126×59×75
238367	ニューベリアル	レッド	110×126×59×75
238398	万成	ピンク	110×126×59×75
238435	大島石	白	110×126×59×75



□内の数字は、リスト横又は下にある寸法図を示しています。
※寸法に多少の違いが生じる場合があります。

蓋付花立

⇒ P. 018

◇さくら中入花立

品番	サイズ	口径×深さ×直径
214330	49S	80×118×49
214354	49L	80×138×49
214538	59S	95×138×59
214552	59L	95×167×59

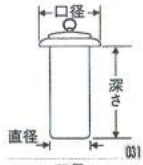

◇さくらツバ付花立

品番	サイズ	口径×深さ×直径×ツバ上
215337	49S	80×109×49×55
215351	49L	80×141×49×55
215535	59S	96×142×59×60
215559	59L	96×169×59×60

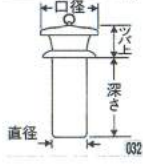

品番	名称	寸法
292000	さくら49ツバ付蓋のみ	W80×H17
292017	さくら59ツバ付蓋のみ	W95×H22

◇ポピーツバ付花立

品番	サイズ	口径×深さ×直径×ツバ上
216532	58	95×145×58×52

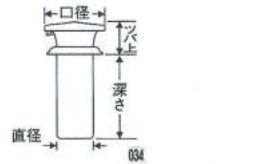

花ごよみ

▲マークの商品は在庫なくなり次第 製造終了

◇花ごよみ

品番	名称	口径×高さ
134102	ベースステン (蓮) 銀	58×92
134133	▲ベースステン (蓮) 金	58×92
134140	▲ベースステン (蓮) 銅	58×92
134119	▲ベースステン (蓮) 黒	58×92
134003	ベースステン (小菊) 銀	58×92
134034	▲ベースステン (小菊) 金	58×92
134041	▲ベースステン (小菊) 銅	58×92
134010	ベースステン (小菊) 黒	58×92
	製造終了	58×95
	製造終了	58×95
	製造終了	58×95
	製造終了	58×95
133013	本体ステン (銀) 大	82×145
133037	本体ステン (銀) 中	82×120
171039	ユリ花立本体ステン (銀) 中	93×150

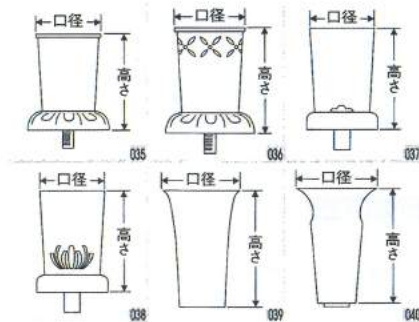

リフォーム花立

⇒ P. 019

◇リフォーム花立

品番	名称	口径×高さ
141001	墓石用花立「花げしき」	85×135
140004	墓前用花立 (バック接着剤付)	84×143

品番	名称	W×D×H
114104	P.板付花立	457×154×130
237018	ステン板付49L	430×100×157

品番	名称	W×H
376007	墓前用としび (台座付ジョイントとしび)	72×165

リフォーム花立

⇒ P. 019

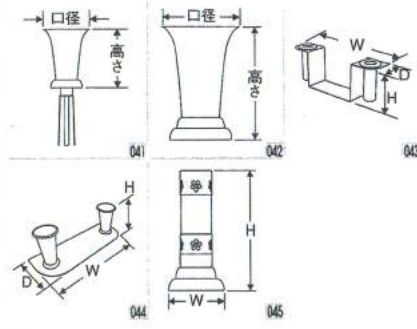

野花立

⇒ P. 019

◇野花立

品番	名称	口径×深さ×全長
127111	野花立P大 (茶)	76×195×285
127050	野花立P小 (グレー)	77×120×210
127234	野花立P中 (グリーン)	57×305×305
128019	野花立瀬戸大 (茶)	60×220×230
126008	ステン野花立	76×130×215
125001	ステン地刺花立	29×120×300
323001	ステン地刺線香立	29×52×300

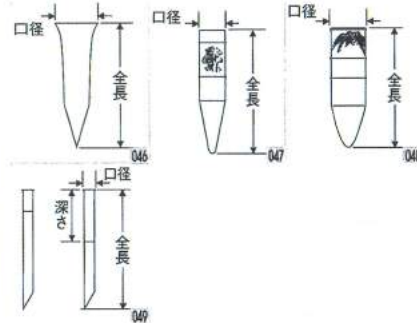

線香立

⇒ P. 021

◇ステン線香立

品番	名称	口径×高さ×ツバ幅	埋込
308015	S35	24×38×28	φ17×14
308039	S45	24×50×28	φ17×14
308053	S50	33×52×32	φ17×14

◇ステンバネ足付線香立

品番	名称	口径×高さ×ツバ幅	埋込
309036	S45	24×50×28	φ12×24
309050	S50	33×52×32	φ12×24

◇ステン中入線香立

品番	名称	口径×高さ	埋込
314030	S45	23×7	φ18×36
314054	S50	33×8	φ27×39

品番	名称	口径×高さ×ツバ幅	埋込
311008	S26丸バネ付	30×45×48	φ26×36
310032	S45ツバ付A	25×16×38	φ18×30
310049	S45ツバ付B	25×28×38	φ18×18
310056	S50ツバ付	33×22×48	φ26×28
311053	S50ツバ付バネ付	34×22×48	φ28×38

◇カラーステンレス製品

品番	名称	口径×高さ×ツバ幅	埋込
308114	S35黒	24×38×27	φ17×14
308138	S45黒	24×50×28	φ17×14
308152	S50黒	33×52×32	φ17×14
308237	S45銅	24×50×28	φ17×14
308251	S50銅	33×52×32	φ17×14
310155	S50ツバ付黒	33×22×48	φ26×28

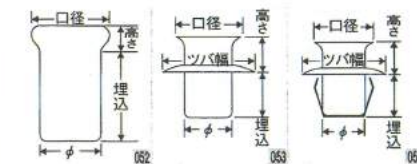

線香立

⇒ P. 021-022

◇ステン中入線香立

品番	名称	ツバ幅×高さ×口径×深さ
316010	39H40穴有	63×40×40×33
317017	39H40	63×40×40×33
316034	49H45穴有	76×45×50×38
317031	49H45	76×45×50×38
316041	49H60穴有	76×60×50×53
317048	49H60	76×60×50×53
316058	59H30穴有	88×30×60×23
317055	59H30	88×30×60×23
316065	59H45穴有	88×45×60×38
317062	59H45	88×45×60×38
316072	59H60穴有	88×60×60×53
317079	59H60	88×60×60×53
316089	74H45穴有	106×45×75×38
317086	74H45	106×45×75×38

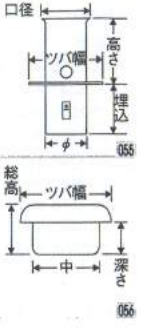

◇アルミ合金製ネジ付

▲マークの商品は在庫なくなり次第 製造終了

品番	名称	口径×高さ×ツバ幅	埋込
301153	▲S50黒	32×55×32	φ15×20
301252	▲S50グレー	32×55×32	φ15×20
301054	S50銀	32×55×32	φ15×20
301139	▲S45黒	24×55×32	φ15×20
301238	▲S45グレー	24×55×32	φ15×20
301030	▲S45銀	24×55×32	φ15×20

◇アルミ合金製

▲マークの商品は在庫なくなり次第 製造終了

品番	名称	口径×高さ×ツバ幅	埋込
300163	▲S55黒	41×50×41	φ15×10
300262	▲S55グレー	41×50×41	φ15×10
300064	▲S55銀	41×50×41	φ15×10
300156	▲S50黒	32×48×32	φ15×10
300255	S50グレー	32×48×32	φ15×10
300057	▲S50銀	32×48×32	φ15×10
300132	▲S45黒	24×49×30	φ15×10
300231	S45グレー	24×49×30	φ15×10
300033	▲S45銀	24×49×30	φ20×12
	製造終了	35×27	φ20×12
300217	S35グレー	27×35×27	φ20×12

◇受皿付線香立

品番	名称	口径(線立部)×直径×高さ	埋込
320109	受皿付線立 (小)	87 (33) ×67×68	φ10×17
320000	受皿付線立 (大)	100 (33) ×69×50	

◇さくら蓋付線香立

品番	名称	口径×直径×高さ
321007	さくら蓋付線香立	φ59 95×60×85

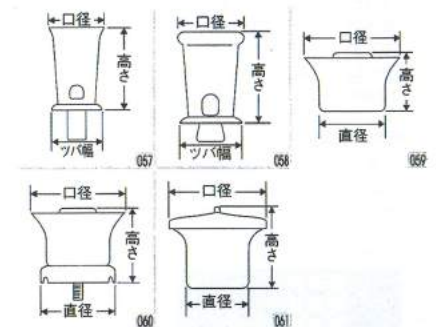

線香立周りの便利品

⇒ P. 022

◇S50用スプリング

品番	名称
329003	S50用スプリング S50用



◇屋外用香炉砂

品番	名称	容量
512504	屋外用香炉砂 (500g)	500g
512511	屋外用香炉砂 (20kg)	20kg
512559	麗玉 (500g)	500g
512566	麗玉 (10kg)	10kg

ローソク立

⇒ P. 023

◇ともしび

品番	名称	直径×高さ	埋込
370005	ともしび (特大)	63×148	φ14×7
370012	ともしび (大)	63×108	φ14×7
370036	ともしび (小)	63×88	φ14×7

ローソク立 ⇒ P. 023

◇網巻きともしび

品番	名称	直径×高さ	埋込
380011	網巻きともしび (H120)	47×132 φ10×20	
380004	網巻きともしび	47×186 φ10×20	
381018	屋根付網巻きともしび (H120)	85×165 φ10×20	
381001	屋根付網巻きともしび	85×220 φ10×20	

◇ステンレス製ともしび

品番	名称	直径×高さ	埋込
371002	模様リング付ともしび	48×135 φ7×12	
375000	模様ジョイントともしび	48×141 φ10×20	
376007	台座付ジョイントともしび	72×165	
372009	模様リング付ともしび(座金付)	58×134 φ10×20	
356009	星火付ローソク立	38×90 φ10×20	

◇ステンレス製墓前灯籠

品番	名称	上部幅×台座幅×高さ
390003	ステン墓前灯籠	142×125×285

◇蓮型ローソク立

品番	名称	直径×高さ	埋込
355002	蓮型ローソク立	57×38 φ7×10	
355101	愛血付蓮型ローソク立	57×38 φ7×15	
355200	ホヤ付愛血付蓮型ローソク立	57×130 φ7×15	

◇灯籠用ローソク立

品番	名称	直径×高さ×取手
352100	灯籠用ローソク立 (小)	39×12×48~80
352001	灯籠用ローソク立 (大)	57×22×40~70
388000	小リング付灯籠用ともしび	57×96×40~70
388109	小リング付灯籠用ともしびめ	57×56×40~70

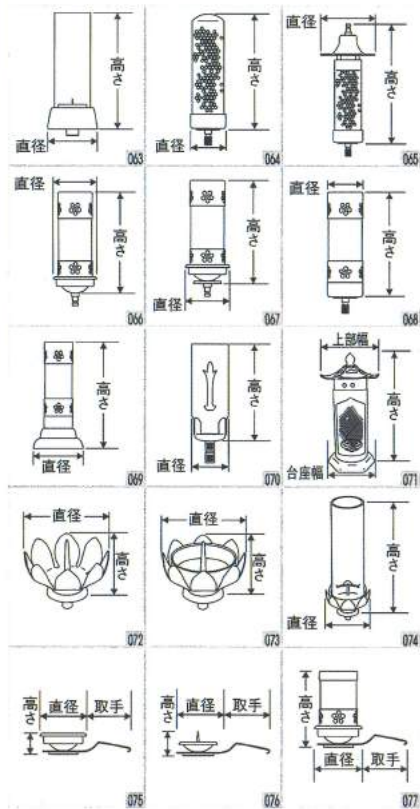

◇ガラス

品番	名称	直径×高さ
399051	ガラスφ45×80	45×80
399044	ガラスφ45×100	45×100
399037	ガラスφ45×120	45×120
399020	ガラスφ45×140	45×140
399013	ガラスφ40×85	40×85
399006	ガラスφ40×130	40×130

◇ともしび用屋根

品番	名称	直径×高さ×埋込
370708	ともしび用屋根 (銀)	85×80×20
370715	ともしび用屋根 (黒)	85×80×20

ローソク立 ⇒ P. 023

◇各種金属製ローソク立

品番	名称	直径×高さ	埋込
350304	真鍮ローソク立	33×15 φ6×7	
350007	ステンローソク立 (銀)	39×15 φ7×12	
350014	ステンローソク立 (黒)	39×15 φ7×12	
350106	Nステンローソク立 (銀)	39×12 φ4×10	
353008	ステン台座付ローソク立 (小)	39×19 φ8×12	
354104	ひまわりローソク立六角軸タイプ	39×13 φ8×12	
354005	ひまわりローソク立丸軸タイプ	39×13 φ8×12	

◇アルミ合金製ローソク立

品番	名称	直径×高さ	埋込
350212	合金ローソク立 (黒)	36×12 φ7×12	
350205	合金ローソク立 (銀)	36×12 φ7×12	
350229	合金ローソク立 (グレー)	36×12 φ7×12	

◇ダルマローソク立

品番	名称	上部直径×高さ×下部直径
351202	真鍮ダルマローソク立	30×38×32
351004	ステンレスダルマローソク立	39×47×35



線立・ロー立セット ⇒ P. 024

◇線立・ロー立セット

品番	名称	幅×奥行×高さ
368002	線立ロー立セット (大)	354×67×79
368101	線立ロー立セット (小) A	140×85×65
368118	線立ロー立セット (小) B	120×70×60
368125	線立ロー立セット (小) C	140×82×50
368804	星線立ロー立セットA (ステン火付)	150×80×110

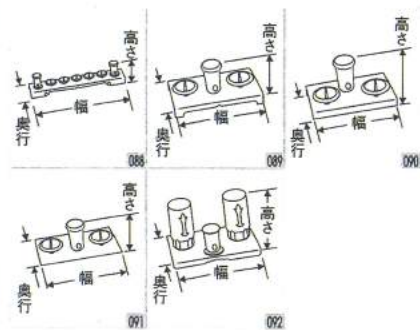

陶磁器製品 ⇒ P. 022

◇陶磁器製線香立・ローソク立

品番	名称	直径×高さ
325203	墓参用線香立 (大)	83×54
325500	クリスタル墓参灯	85×155

品番	名称	幅×奥行×高さ
取り扱い終了		
325401	ネカセ線香台	200×85×30



陶磁器製品 ⇒ P. 022

品番	名称	直径×高さ
325142	セラミック線香立No.85	85×30
325135	セラミック線香立No.80	80×30

品番	名称	幅×奥行×高さ
325111	セラミック線香立No.12	120×58×30
325128	セラミック線香立No.15	150×58×30

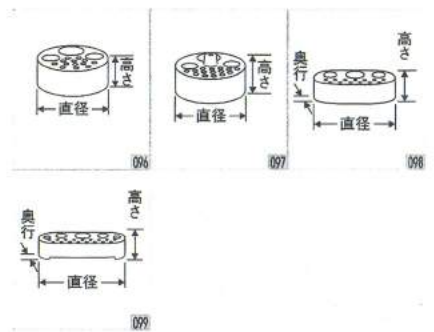

香炉皿 ⇒ P. 024

◇ステンレス製香炉皿

品番	名称	幅×奥行×高さ
330016	ステン香炉皿 (大)	195×80×33
330009	ステン香炉皿 (小)	180×80×33
331006	ステン香炉皿 (かおり)	190×90×30
331105	ステン香炉皿「かおり」+ロー立付	190×90×36

◇Nステンレス製香炉皿

品番	名称	幅×奥行×高さ
330115	Nステン香炉皿 (S)	150×80×33
330122	Nステン香炉皿 (M)	180×80×33
330139	Nステン香炉皿 (L)	200×80×33
330146	Nステン香炉皿 (LL)	220×80×33

◇ステンレス製屋根付香炉皿

品番	名称	幅×奥行×高さ
335103	ステン屋根付香炉皿 (A)	180×85×85~110
335202	ステン屋根付香炉皿 (B)	180×85×85~110
335301	ステン屋根付香炉皿 (C)	240×96×95~118

◇合金製香炉皿

品番	名称	幅×奥行×高さ
330207	合金香炉皿 (銀) 小	166×80×35
330269	合金香炉皿 (銅) 小	166×80×35
330214	合金香炉皿 (銀) 大	190×80×40

◇ステンレス製星香炉皿

品番	名称	幅×奥行×高さ
330504	星香炉皿S	150×80×38
330511	星香炉皿M	180×80×38
330528	星香炉皿LL	220×95×38
330535	星香炉皿Z丸足付	187×88×35

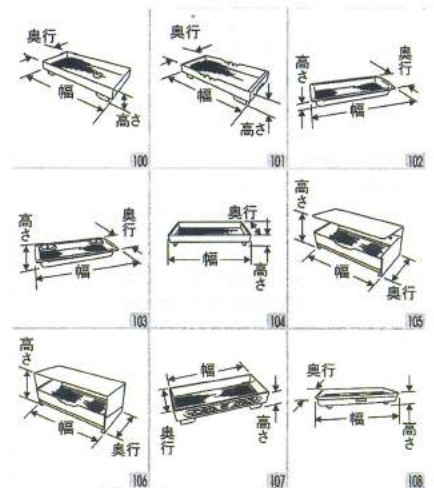

お線香 ⇒ P. 025-026

◇お線香

品番	名称
681118	線香香の都 (ローズ)
681101	線香香の都 (ラベンダー)
681125	線香香の都 (白檀)
680050	線香もみじ香
680289	線香木蓮大バラ
680012	線香もくれん少煙香大バラ
680265	線香花すみれ大バラ
681804	線香花すみれ小バラ
680036	線香宝ソフト少煙香 (バラ) 大バラ
680296	線香ブルーベリー大バラ
680104	線香花風 (ラベンダー) バラ詰
680111	線香花風 (ひのき) バラ詰
680272	線香香樹林大バラ
681811	線香香樹林小バラ
681880	線香太陽さくらバラ詰
680227	線香名香好文大バラ
681729	線香特撰好文木大バラ
680210	線香永寿新生バラ詰
680258	線香永寿沈香バラ詰
680241	線香永寿伽羅バラ詰
680067	線香千年桜
680074	線香特撰聚香園
680081	線香極上初梅香
680609	線香好文木長寸
680616	線香好文木大薫香
680814	経現香 (先祖代々供養)
680814	経現香 (南無阿弥陀仏)
680814	経現香 (南無釈迦牟尼仏)
680814	経現香 (南無妙法蓮華経)
680814	経現香 (南無観世音菩薩)
680814	経現香 (南無大師遍照金剛)
680814	経現香 (思い出をありがとう)
681002	線香永寿新生 (30g)
681019	線香永寿沈香 (30g)
681026	線香永寿白檀 (30g)
681200	オリジナル名入線香 (白檀)
681217	オリジナル名入線香 (ラベンダー)
681224	オリジナル名入線香 (梅の香)
681231	オリジナル名入線香 (沈香)
681248	オリジナル名入線香 (緑茶)
681255	オリジナル名入線香 (森の香)
681262	オリジナル名入線香 (ローズ)

◇ミニお線香

品番	名称
682306	線香もくれんミニ
682313	線香花風白梅ミニ
682320	線香備長炭麗ミニ

◇墓参用線香

品番	名称	寸法
675209	五色香 (青)・墓参用	
675605	光年 (化粧箱入)	
675001	光年・墓参用バラ180	
679917	墓参線香用紙袋	W67×H254
676008	墓参用お香「EN」	
675407	千草香・墓参用	
675308	牡丹香・墓参用	
675100	毎日香・墓参用	
675704	白檀香火種マッチ付	
675711	墓参香火種マッチ付	

◇進物用お線香 ⇒ P. 027

品番	名称
680753	進物用線香芝山桐箱
680708	進物用線香花すみれ紙箱
680760	進物用線香もくれん桐箱
680722	進物用線香花すみれ桐箱
680777	進物用線香備長炭麗紙箱
680715	進物用線香香樹林桐箱

ローソク各種 ⇒ P. 027

◇ローソク

品番	名称
691001	光の詩すみれ
740686	星のしずく1カートン120箱
691209	炎じまん
692015	和ローカートリッジ本体17cm白2本入
692022	和ローカートリッジ本体19cm白2本入
692039	和ローカートリッジ本体21cm白2本入
692046	和ローカートリッジ本体23cm白2本入
692053	和ローカートリッジ本体24cm白2本入
692060	和ローカートリッジ本体27cm白2本入
692077	和ローカートリッジ本体30cm白2本入
692107	和ローカートリッジSPカップ付70610W小白120個入
692114	和ローカートリッジSPカップ付70601-01大白120個入
690004	塔印ローソクプチ (200g)
690011	塔印ローソクダルマ1/2 (225g)
690028	塔印ローソク (小) 7.5号1/2
690103	塔印ローソク1.5号 (80本入)
690110	塔印ローソク3号 (40本入)
690127	塔印ローソク7.5号 (16本入)
690134	塔印ローソク15号 (8本入)
690141	塔印ローソク30号 (4本入)
690158	塔印ローソク50号 (2本入)
690165	塔印ローソク100号 (2本入)
690400	フローティングキャンドルFLラブラブ
690417	浮きローソクこうめ

線香着火器 ⇒ P. 028

◇線香着火器

品番	名称	寸法
109	線香着火器具 (献香具)	W260×D260×H290
110	ガスボンベ12本入り	460g×12本
111	お線香着火容器 (外蓋式)	φ275×H425
112	ラクサス	φ152×H1590 (支柱φ38)

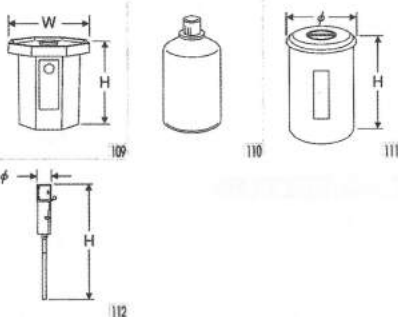



塔婆立

⇒ P. 029

◇高級塔婆立 (ボルト止)

品番	名称	色	コマ数	内幅	コマ厚	コマ幅	高さ	柱径
420052	ミニ	銀	3	355	41	112	830	φ36
420014	ミニ	銀	2	355	41	173	830	φ36
420250	1.4尺	銀	3	340	57	112	1040	φ50
420212	1.4尺	銀	2	340	57	166	1040	φ50
420304	1.5尺	銀	4	446	57	107	1040	φ50
420403	1.8尺	銀	5	470	57	87	1040	φ50
420502	2.1尺	銀	6	570	57	87	1040	φ50
420519	2.1尺	銀	6	598	41	92	1030	φ36
420601	2.6尺	銀	7	706	57	92	1040	φ50
420700	3.1尺	銀	9	865	57	92	1040	φ50

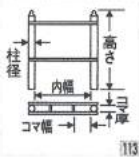

◇点付塔婆立 (溶接止) Sギボシ

品番	名称	色	コマ数	内幅	コマ厚	コマ幅	高さ	柱径
411050	ミニ (3コマ)	銀	3	355	36	113	830	φ36
411012	ミニ (2コマ)	銀	2	355	36	173	830	φ36
411258	1.4尺 (3コマ)	銀	3	340	50	106	1040	φ50
411210	1.4尺 (2コマ)	銀	2	340	50	166	1040	φ50
411302	1.5尺	銀	4	445	50	103	1040	φ50
411401	1.8尺	銀	5	465	50	87	1040	φ50
411517	2.1尺 (φ36)	銀	6	595	36	92	1030	φ36
411500	2.1尺	銀	6	570	50	87	1040	φ50
411609	2.6尺	銀	7	705	50	92	1040	φ50
411708	3.1尺	銀	9	865	50	74	1040	φ50

◇点付塔婆立 (溶接止) S金ギボシ

品番	名称	色	コマ数	内幅	コマ厚	コマ幅	高さ	柱径
412057	ミニ (3コマ)	銀	3	355	36	113	830	φ36
412019	ミニ (2コマ)	銀	2	355	36	173	830	φ36
412255	1.4尺 (3コマ)	銀	3	340	50	106	1040	φ50
412217	1.4尺 (2コマ)	銀	2	340	50	166	1040	φ50
412309	1.5尺	銀	4	445	50	103	1040	φ50
412408	1.8尺	銀	5	465	50	87	1040	φ50
412514	2.1尺 (φ36)	銀	6	595	36	92	1030	φ36
412507	2.1尺	銀	6	570	50	87	1040	φ50
412606	2.6尺	銀	7	705	50	92	1040	φ50
412705	3.1尺	銀	9	865	50	74	1040	φ50

◇点付塔婆立 (溶接止) Sキャップ

品番	名称	色	コマ数	内幅	コマ厚	コマ幅	高さ	柱径
413054	ミニ (3コマ)	銀	3	355	36	113	808	φ36
413016	ミニ (2コマ)	銀	2	355	36	173	808	φ36
413252	1.4尺 (3コマ)	銀	3	340	50	106	1010	φ50
413214	1.4尺 (2コマ)	銀	2	340	50	166	1010	φ50
413306	1.5尺	銀	4	445	50	103	1010	φ50
413405	1.8尺	銀	5	465	50	87	1010	φ50
413511	2.1尺 (φ36)	銀	6	595	36	92	1008	φ36
413504	2.1尺	銀	6	570	50	87	1010	φ50
413603	2.6尺	銀	7	705	50	92	1010	φ50
413702	3.1尺	銀	9	865	50	74	1010	φ50

◇ユニット式塔婆立 (ボルト止) Sギボシ

品番	名称	色	コマ数	内幅	コマ厚	コマ幅	高さ	柱径
424012	ミニ	銀	3	355	41	112	830	φ36
424005	ミニ	銀	2	355	41	173	830	φ36
424210	1.4尺	銀	3	340	57	112	1040	φ50
424203	1.4尺	銀	2	340	57	166	1040	φ50
424302	1.5尺	銀	4	445	57	107	1040	φ50
424401	1.8尺	銀	5	465	57	87	1040	φ50
424500	2.1尺	銀	6	570	57	87	1040	φ50
424517	2.1尺	銀	6	595	41	92	1030	φ36
424609	2.6尺	銀	7	705	57	92	1040	φ50
424708	3.1尺	銀	9	865	57	92	1040	φ50

◇ユニット式塔婆立 (ボルト止) Sキャップ

品番	名称	色	コマ数	内幅	コマ厚	コマ幅	高さ	柱径
425019	ミニ	銀	3	355	41	112	808	φ36
425002	ミニ	銀	2	355	41	173	808	φ36
425217	1.4尺	銀	3	340	57	112	1010	φ50
425200	1.4尺	銀	2	340	57	166	1010	φ50
425309	1.5尺	銀	4	445	57	107	1010	φ50
425408	1.8尺	銀	5	465	57	87	1010	φ50
425507	2.1尺	銀	6	570	57	87	1008	φ36
425514	2.1尺	銀	6	595	41	92	1010	φ50
425606	2.6尺	銀	7	705	57	92	1010	φ50
425705	3.1尺	銀	9	865	57	92	1010	φ50

塔婆立

⇒ P. 029

◇組立式塔婆立 (バンド止) Sギボシ

品番	名称	色	コマ数	内幅	コマ厚	コマ幅	高さ	柱径
416062	ミニ (3コマ) H600	銀	3	424	25	125	630	φ36
416024	ミニ (2コマ) H600	銀	2	424	25	193	630	φ36
416055	ミニ (3コマ) H800	銀	3	424	25	125	830	φ36
416017	ミニ (2コマ) H800	銀	2	424	25	193	830	φ36
416215	1.4尺 (2コマ)	銀	2	424	40	190	1040	φ50
416253	1.4尺 (3コマ)	銀	3	424	40	110	1040	φ50
416307	1.5尺	銀	4	455	40	92	1040	φ50
416406	1.8尺	銀	5	545	40	92	1040	φ50
416512	2.1尺 (φ36)	銀	6	636	25	92	1030	φ36
416505	2.1尺	銀	6	636	40	92	1040	φ50
416604	2.6尺	銀	7	788	40	92	1040	φ50
416703	3.1尺	銀	9	939	40	92	1040	φ50

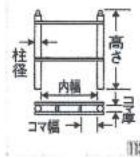

◇組立式塔婆立 (バンド止) S金ギボシ

品番	名称	色	コマ数	内幅	コマ厚	コマ幅	高さ	柱径
417069	ミニ (3コマ) H600	銀	3	427	25	110	630	φ36
417021	ミニ (2コマ) H600	銀	2	427	25	190	630	φ36
417052	ミニ (3コマ) H800	銀	3	427	25	110	830	φ36
417014	ミニ (2コマ) H800	銀	2	427	25	190	830	φ36
417212	1.4尺 (2コマ)	銀	2	427	40	190	1040	φ50
417250	1.4尺 (3コマ)	銀	3	427	40	110	1040	φ50
417304	1.5尺	銀	4	460	40	92	1040	φ50
417403	1.8尺	銀	5	549	40	92	1040	φ50
417519	2.1尺 (φ36)	銀	6	640	25	92	1030	φ36
417502	2.1尺	銀	6	640	40	92	1040	φ50
417601	2.6尺	銀	7	793	40	92	1040	φ50
417700	3.1尺	銀	9	944	40	92	1040	φ50

◇組立式塔婆立 (バンド止) Sキャップ

品番	名称	色	コマ数	内幅	コマ厚	コマ幅	高さ	柱径
418066	ミニ (3コマ) H600	銀	3	427	25	110	608	φ36
418028	ミニ (2コマ) H600	銀	2	427	25	190	608	φ36
418059	ミニ (3コマ) H800	銀	3	427	25	110	808	φ36
418011	ミニ (2コマ) H800	銀	2	427	25	190	808	φ36
418219	1.4尺 (2コマ)	銀	2	427	40	190	1010	φ50
418257	1.4尺 (3コマ)	銀	3	427	40	110	1010	φ50
418301	1.5尺	銀	4	460	40	92	1010	φ50
418400	1.8尺	銀	5	549	40	92	1010	φ50
418516	2.1尺 (φ36)	銀	6	640	25	92	1008	φ36
418509	2.1尺	銀	6	640	40	92	1010	φ50
418608	2.6尺	銀	7	793	40	92	1010	φ50
418707	3.1尺	銀	9	944	40	92	1010	φ50

◇Nタイプ塔婆立 (ボルト止)

品番	名称	色	コマ数	内幅	コマ厚	コマ幅	高さ	柱径
423053	ミニ	銀	3	355	43	112	725	φ38
423015	ミニ	銀	2	355	43	173	725	φ38
423251	1.4尺	銀	3	340	55	112	930	φ50
423213	1.4尺	銀	2	340	55	166	930	φ50

◇バンド式塔婆立 (バンド溶接止)

品番	名称	色	コマ数	内幅	コマ厚	コマ幅	高さ	柱径
428218	1.4尺	銀	2	386	33	187	1020	φ50

◇ギボシ

品番	名称	直径	高さ	適合部
458109	ステンレスキャップ	φ50	18	8
458116	ステンレスキャップ	φ36	14	6
458024	ステンレスゴールドギボシ	φ50	60	20
458031	ステンレスゴールドギボシ	φ36	36	48
458000	ステンレスシルバーギボシ	φ50	60	20
458017	ステンレスシルバーギボシ	φ36	36	48
458413	合金製クロームギボシ45角	45角	64	15
458406	合金製クロームギボシ30角	30角	46	13



塔婆立

⇒ P. 029-030

◇ステンレス製水塔婆立 (ネジ式)

品番	名称	色	コマ数	幅	高さ	奥行	コマ厚	コマ幅
485112	8寸	銀	2	285	285	96	7	128
485129	9寸	銀	2	315	285	96	7	143
485136	1尺	銀	2	345	285	96	7	157

◇ステンレス製水塔婆立 (差込式)

品番	名称	色	コマ数	幅	高さ	奥行	コマ厚	コマ幅
485013	8寸	銀	2	285	280	89	7	128
485020	9寸	銀	2	315	280	89	7	143
485037	1尺	銀	2	345	280	89	7	157

◇アルミ1本立塔婆立金具

品番	名称	色	コマ数	コマ厚	コマ幅	パイプ径
480162	W160	銀	1	132	160	φ10
480148	W140	銀	1	156	140	φ10
480124	W120	銀	1	132	120	φ10

ステンレスA型、B型、D型は受注生産となります。

◇ステンレス製塔婆立 (30・40・50タイプ)

品番	名称	色	コマ数	内幅	コマ厚	コマ幅	高さ	柱径
406308	30号(2コマ)	銀	2	220	41	106	330	φ36
406407	40号(2コマ)	銀	2	220	41	106	430	φ36
406513	50号(3コマ)	銀	3	330	41	102	530	φ36
406506	50号(2コマ)	銀	2	220	41	106	530	φ36

φ8×50足付

◇アルミ製塔婆立

品番	名称	色	コマ数	内幅	コマ厚	コマ幅	高さ	柱径
400016	1号	銀	6	606	45	90	1049	45角
400023	2号	銀	4	454	45	103	1049	45角
400030	3号	銀	4	420	30	95	783	30角
400047	4号	銀	8	910	45	103	1049	45角
400054	5号	銀	7	758	45	98	1049	45角
400061	6号	銀	5	515	45	93	1049	45角
402010	足付1号	銀	6	606	45	90	1049	45角
402027	足付2号	銀	4	454	45	103	1049	45角
402034	足付3号	銀	4	420	30	95	783	30角
402300	足付30号	銀	2	220	30	105	333	30角
402409	足付40号	銀	2	220	30	105	433	30角
402508	足付50号	銀	2	220	30	105	533	30角
402102	足付10号	銀	1	75	75	633	30角	
402201	足付20号	銀	1	75	75	733	30角	

足の寸法 φ12×75 (柱45角用)
φ10×50 (柱30角用)

ハシゴ塔婆立

⇒ P. 030

◇ステンレス製丸パイプハシゴ

品番	名称	全長	コマ厚	コマ幅	パイプ	コマ数
460003	1.3R (16*0.8*40)	394	40	92	φ16	3
460102	1.4R (16*0.8*40)	424	40	92	φ16	4
460201	1.6R (16*0.8*40)	485	40	92	φ16	4
460300	1.8R (16*0.8*40)	545	40	92	φ16	5
460508	2.1R (16*0.8*40)	636	40	92	φ16	6
460607	2.6R (16*0.8*40)	788	40	92	φ16	7
460706	3.1R (16*0.8*40)	939	40	92	φ16	9
461208	1.6R (16*0.8*45)	485	45	92	φ16	4
461307	1.8R (16*0.8*45)	545	45	92	φ16	5
461505	2.1R (16*0.8*45)	636	45	92	φ16	6
461604	2.6R (16*0.8*45)	788	45	92	φ16	7
461703	3.1R (16*0.8*45)	939	45	92	φ16	9
463202	1.6R (16*0.8*60)	485	60	92	φ16	4
463301	1.8R (16*0.8*60)	545	60	92	φ16	5
463509	2.1R (16*0.8*60)	636	60	92	φ16	6
463608	2.6R (16*0.8*60)	788	60	92	φ16	7
463707	3.1R (16*0.8*60)	939	60	92	φ16	9

製造終了品
製造終了品
製造終了品
製造終了品
製造終了品

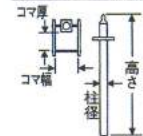
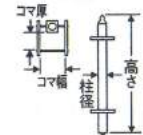
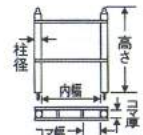
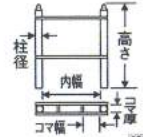
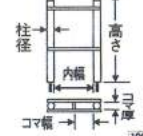
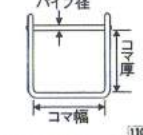

ハシゴ塔婆立

⇒ P. 030

◇ステンレス製丸パイプハシゴ

品番	名称	全長	コマ厚	コマ幅	パイプ	コマ数
468108	1.4R (13*1.0*40)	424	40	94	φ13	4
468207	1.6R (13*1.0*40)	485	40	94	φ13	4
468306	1.8R (13*1.0*40)	545	40	94	φ13	5
468504	2.1R (13*1.0*40)	636	40	94	φ13	6
468603	2.6R (13*1.0*40)	788	40	94	φ13	7
468702	3.1R (13*1.0*40)	939	40	94	φ13	9
469105	1.4R (13*1.0*45)	424	45	94	φ13	4
469204	1.6R (13*1.0*45)	485	45	94	φ13	4
469303	1.8R (13*1.0*45)	545	45	94	φ13	5
469501	2.1R (13*1.0*45)	636	45	94	φ13	6
469600	2.6R (13*1.0*45)	788	45	94	φ13	7
469709	3.1R (13*1.0*45)	939	45	94	φ13	9
471108	1.4R (13*1.0*60)	424	60	94	φ13	4
471207	1.6R (13*1.0*60)	485	60	94	φ13	4
471306	1.8R (13*1.0*60)	545	60	94	φ13	5
471504	2.1R (13*1.0*60)	636	60	94	φ13	6
471603	2.6R (13*1.0*60)	788	60	94	φ13	7
471702	3.1R (13*1.0*60)	939	60	94	φ13	9



◇ステンレス製角々ハシゴ

品番	名称	全長	コマ厚	コマ幅	高さ	奥行	コマ数
476202	ステン角々ハシゴ1.6R	485	60	90	25	70	4
476301	ステン角々ハシゴ1.8R	545	60	90	25	70	5
476509	ステン角々ハシゴ2.1R	636	60	90	25	70	6
476608	ステン角々ハシゴ2.6R	788	60	90	25	70	8
476707	ステン角々ハシゴ3.1R	939	60	90	25	70	9
475502	壁付角々ハシゴ2.1R	635	60	100	25	135	6

供養箱

⇒ P. 031

◇供養箱

品番	名称	幅×奥行×高さ
127	491007 供養箱No200 (上板付)	200×100×200
128	491106 供養箱No200 (上板無)	200×100×200
127	491014 供養箱No300 (上板付)	300×110×200
128	491113 供養箱No300 (上板無)	300×110×200

※ツバ幅10mm



◇供養箱扉のみ

品番	名称	幅×奥行×高さ
129	493018 供養箱扉W270	270×30×180
129	493001 供養箱扉W200	200×30×200

※ツバ幅15mm



◇供養箱ガラスのみ

品番	名称	幅×高さ
130	496002 供養箱No200用ガラス	76×152
130	496019 供養箱No300用ガラス	126×152



◇供養箱白御影・黒御影

品番	名称	幅×奥行×高さ
127	491502 供養箱No200 (上板付) 御影用	200×100×200
128	491601 供養箱No200 (上板無) 御影用	200×100×200
127	491519 供養箱No300 (上板付) 御影用	300×110×200
128	491618 供養箱No300 (上板無) 御影用	300×110×200



◇供養箱中ケース

品番	名称	幅×奥行×高さ
131	492004 供養箱中ケースNo200 (S50ツバ)	190×90×53
131	492011 供養箱中ケースNo300 (S50ツバ)	290×100×53
132	492103 供養箱中ケースNo200 (59丸)	190×90×46
132	492110 供養箱中ケースNo300 (59丸)	290×100×46
133	492202 供養箱中ケースNo200 (香炉皿)	190×90×35
134	492219 供養箱中ケースNo300 (香炉皿)	290×100×35



◇星供養箱

品番	名称	幅×奥行×高さ
127	491205 星供養箱No200 (上板付)	200×100×200
128	491304 星供養箱No200 (上板無)	200×100×200
127	491212 星供養箱No300 (上板付)	300×110×200
128	491311 星供養箱No300 (上板無)	300×110×200



◇星供養箱ガラスのみ

品番	名称	幅×高さ
130	496101 星供養箱No200用ガラス	76×152
130	496118 星供養箱No300用ガラス	126×152

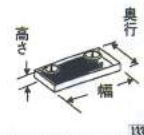

供養箱 ⇒ P. 031

◇星供養箱中ケース

品番	名称	幅×奥行×高さ
492400	星供養箱中ケースNo200 (S50ツバ)	190×90×53
492417	星供養箱中ケースNo300 (S50ツバ)	290×100×53
492509	星供養箱中ケースNo200 (59丸)	190×90×46
492516	星供養箱中ケースNo300 (59丸)	290×100×46
492608	星供養箱中ケースNo200 (香炉皿)	190×90×35
492615	星供養箱中ケースNo300 (香炉皿)	290×100×35

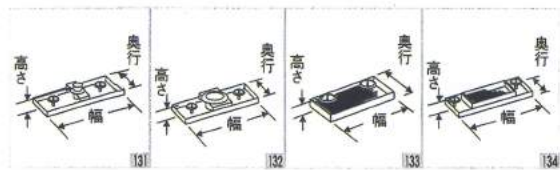

カロート用換気孔 ⇒ P. 032

◇ステンレスカロート用換気孔

品番	名称	口径	奥行	直径
555105	カロート用換気孔φ48	81	40	48
555112	カロート用換気孔φ58	90	40	58

◇ステンレスカロート通風口金具

品番	形式	A	B	D	L
555204	SG-50B	79	63	47	35
555211	SG-65B	110	88	62	31
555228	SG-75B	110	88	72	48
555235	SG-100B	135	116	97	48
555242	SG-125B	160	140	122	35
555259	SG-150B	185	165	147	40
555266	SG-175B	211	185	172	65
555273	SG-200B	235	212	197	65

◇ステンレスカロート通風口金具フード付

品番	形式	A	B	D	L
555501	SHG-50AS	110	67	47	32
555518	SHG-65AS	110	67	62	32
555525	SHG-75AS	110	67	72	49
555532	SHG-100AS	135	80	97	49
555549	SHG-125AS	160	93	122	56
555556	SHG-150AS	185	108	147	56
製造終了					
555570	SHG-200AS	235	128	197	66

◇セラミック製カロート用換気孔

品番	名称	口径	奥行	直径
555303	セラミック換気孔	80	30	62

カロート扉取手金具 ⇒ P. 032

◇カロート扉取手金具

品番	名称	寸法
555013	コの字型カロート扉取手金具	芯々118高さ53
555006	ステンカロート扉取手金具	芯々140高さ104
製造終了		
555402	ステンカロート扉支柱金具	オス埋込φ10×15 ムス埋込φ16×21

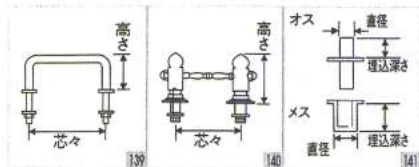

真鍮表札埋込み金具 ⇒ P. 032

◇真鍮表札埋込み金具

品番	名称	寸法
555000	製造終了	埋込金具φ16 φ16×10



水鉢皿・湯呑 ⇒ P. 032

◇水鉢皿

品番	名称	幅	奥行	深さ
510005	ステン水鉢皿(深)	170	89	24
510012	ステン水鉢皿(浅)	170	89	10

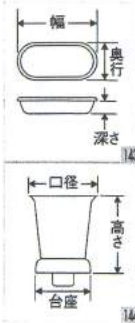

◇湯呑

品番	名称	口径	高さ	台座
510104	ステン湯呑ハス(大)	72	66	68φ(埋込φ25×12)
510111	ステン湯呑ハス(小)	60	66	62φ(埋込φ25×12)
510159	ステン湯呑無地(大)	72	66	68φ(埋込φ25×12)
510166	ステン湯呑無地(小)	60	66	62φ(埋込φ25×12)



留め金具

◇ステンレス製留め金具

品番	名称	縦	横	厚み	穴
553057	ステンL型金具50巾	50	100+100	3	10×40
553033	ステンL型金具30巾	30	100+100	3	10×40
553255	ステン新型金具50巾	50	155+155	3	10×40
553156	ステン平型金具50巾	50	200	3	10×40
553132	ステン平型金具30巾	30	200	3	10×40
553552	鉄L型金具50巾	50	100+100	3.2	11×30
553651	鉄平型金具50巾	50	150	3.2	11×30

品番	名称	石の穴
554085	ステンアンカーボルト 8mm	石の穴φ14×45
554061	ステンアンカーボルト 6mm	石の穴φ11×37
554184	鉄アンカーボルト 8mm	石の穴φ12×45

◇ステンレス製アイバ継板

品番	名称	縦	横	厚さ	曲幅	入数
552500	アイバA	20	60	2	200	
552517	アイバB	20	120	2	100	
552555	アイバ半月型上用	12	62	2	100	
552562	アイバ半月型下用	12	62	2	100	
552524	アイバC	10	120	2	15	100
552531	アイバCL	10	150	2	15	100

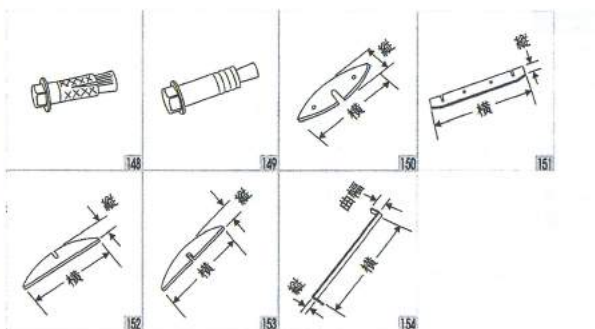

クサビ

◇クサビ

品番	名称	縦	横	高さ	入数
550001	クサビ(大)	168	60	55	100
550018	クサビ(中)	130	40	28	100
550025	クサビ(小)	129	40	15	100
550032	クサビ(極小)	60	30	10	200
550049	クサビ(ミニ)	60	12	8	200
550056	クサビ(プチ)	45	10	6	250
550100	Nクサビ(大)	155	54	49	100
550117	Nクサビ(中)	118	35	25	100
550124	Nクサビ(小)	118	35	15	100
550087	クサビ(極小)黒	60	30	10	200



パッキン

◇パッキン

品番	名称	A	B	C
550506	L型パッキン	100	50	50
550605	T型パッキン(大)	200	120	120
550612	T型パッキン(小)	140	100	50

※厚みは L型:6mm/8mm T型:5mm

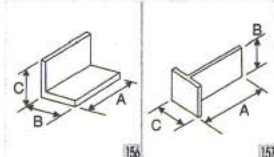

□内の数字は、リスト横又は下にある寸法図を示しています。
※寸法に多少の違いが生じる場合があります。

キープ

◇キープ

品番	名称	縦	横	厚さ
158 551107	ゴム黒キープ(大)	90	90	20
159 551114	ゴム黒キープ(中)	100	50	10
158 551121	ゴム黒キープ(小)	50	50	10
160 551015	P白キープ(中)	80	50	6
158 551022	P白キープ(小)	50	50	5
158 551503	薄型ゴム板(黒)大	88	88	2
158 551510	薄型ゴム板(黒)中	100	50	2
158 551527	薄型ゴム板(黒)小	50	50	2
162 551602	薄型ゴム板(白)大	88	88	2
162 551619	薄型ゴム板(白)中	100	50	2
162 551626	薄型ゴム板(白)小	50	50	2

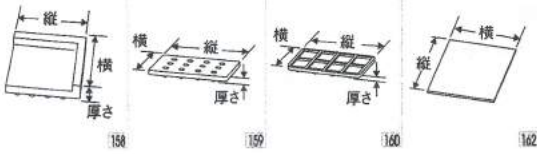

樹脂製数棒

◇樹脂製数棒

品番	名称	縦	横	長さ	一束
560307	グレー数棒(90×75×1000)	90	75	1000	4
560208	グレー数棒(75×60×1000)	75	60	1000	5
163 560109	グレー数棒(60×45×1000)	60	45	1000	10
560000	グレー数棒(20×50×1000)	20	50	1000	25

製造終了 560200 20 50 2000 20



◇樹脂製丸棒

品番	名称	直径	長さ
561038	丸棒Pベージュφ30	φ30	1000
561045	丸棒Pベージュφ40	φ40	1000
164 561113	丸棒ウレタンφ20	φ20	1000
561120	丸棒ウレタンφ25	φ25	1000
561137	丸棒ウレタンφ30	φ30	1000
561144	丸棒ウレタンφ40	φ40	1000



墓石カバー

◇墓石カバー

品番	名称	高さ	横	奥行
165 511613	墓石マント尺角	1800	上340下1100	上340下1100
165 511620	墓石マント1.3尺角	2320	上440下1060	上440下1060
166 511507	墓石カバー9寸角	700	290	290
166 511514	墓石カバー尺角	750	355	355
167 511644	墓石マント洋型	1030	1380	830
167 511651	墓誌マント	850	720	250

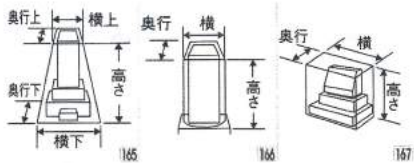

賽銭箱

⇒ P. 033

◇賽銭箱

品番	名称	寸法
505216	青銅色賽銭箱5.0寸	W150×D105×H98
168 505223	青銅色賽銭箱6.0寸	W180×D125×H120
505247	青銅色賽銭箱8.0寸	W245×D165×H160

170 505001	ステン賽銭箱屋根付	W300×D295×H470
169 505100	ステン賽銭箱	W300×D210×H240
170 505018	ステン賽銭箱屋根付(黒)	W300×D295×H470
169 505117	ステン賽銭箱(黒)	W300×D210×H240

171 505407	アルミ製ボール式賽銭箱青銅色(小)	φ80×H710 (擬宝珠φ90)
171 505421	アルミ製ボール式賽銭箱青銅色(大)	φ80×H1440 (擬宝珠φ90)
171 505414	アルミ製ボール式賽銭箱御影石(大)	φ80×H1440 (擬宝珠φ90)

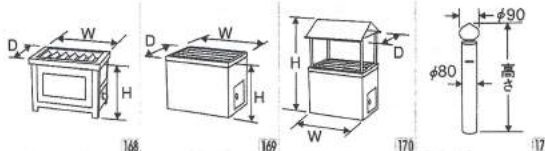

掲示板

⇒ P. 033

◇掲示板

品番	名称	寸法
504011	アルミ製掲示板Ⅰ-15SU型	W1500×D469×H2020+埋込500
504028	アルミ製掲示板Ⅰ-18SU型	W1800×D469×H2170+埋込500
172 504059	アルミ製掲示板Ⅲ-A12SU型	W1360×D138×H1840+埋込400
504066	アルミ製掲示板Ⅲ-A15SU型	W1660×D138×H1840+埋込400
504073	アルミ製掲示板Ⅲ-A18SU型	W1960×D138×H1840+埋込400

504905	アルミ製掲示板Ⅰ-15SU型用ガラス	W1073×D5×H716
504912	アルミ製掲示板Ⅰ-18SU型用ガラス	W1373×D5×H716

504806	掲示板用通常文字□80	W80×H80
504813	掲示板用通常家紋□80	W80×H80
506206	ステンレス製掲示板	W1550×D50×H1980

◇古塔婆入

品番	名称	寸法
173 504509	ステンレス古塔婆入	W980×H1000×D700
504592	古塔婆入用プレート	W350×H475



◇特注設備品

品番	名称	寸法
000000	ステンレス製納骨堂扉	都度打合せ
000000	ステンレス製手摺り	都度打合せ

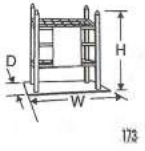

表札

⇒ P. 034

◇表札

品番	名称	寸法
515055	表札瀬戸白5寸	W155×H66×D20
515062	表札瀬戸白6寸	W184×H78×D20
174 515253	表札黒御影石5寸	W155×H65×D20
515260	表札黒御影石6寸	W190×H80×D20



ネームプレート

⇒ P. 034

◇ネームプレート

品番	名称	縦	横
518100	ワンタッチネームアルミ	60	100
175 518209	ワンタッチネーム真鍮	60	100
518001	ワンタッチネームステン	60	100

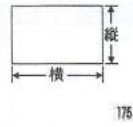

ステンレス製錫杖

⇒ P. 034

◇ステンレス製錫杖

品番	名称	全長	直径
514218	ステンレス錫杖1.5尺用	520	φ5
514225	ステンレス錫杖1.8尺用	605	φ5
514232	ステンレス錫杖2.0尺用	665	φ5
514249	ステンレス錫杖2.0尺用	665	φ8
514256	ステンレス錫杖2.5尺用	850	φ10
176 514263	ステンレス錫杖3.0尺用	1030	φ13
514270	ステンレス錫杖3.5尺用	1180	φ13
514287	ステンレス錫杖4.0尺用	1365	φ14
514294	ステンレス錫杖5.0尺用	1730	φ17
514300	ステンレス錫杖6.0尺用	2030	φ17
514317	ステンレス錫杖8.0尺用	2640	φ17

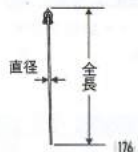

丸紋

⇒ P. 034

◇石丸紋

品番	名称	直径	厚み	埋込
516014	丸紋黒御影石3寸	90	20	φ27×H10
177 516021	丸紋黒御影石3.5寸	105	20	φ27×H10
516038	丸紋黒御影石4寸	122	20	φ27×H10
516045	丸紋黒御影石4.5寸	138	20	φ27×H10
177 製造終了		90	10	
178 製造終了		104	13	
178 製造終了		120	12	



川本商店 商品リスト

■内の数字は、リスト横又は下にある寸法図を示しています。
※寸法に多少の違いが生じる場合があります。

石見本ケース ⇒ P. 034

品番	名称	横	縦	奥行
179	取り扱い終了	385	125	75



写経筒 ⇒ P. 034

品番	名称	直径	長さ (本体)
514003	写経筒ステン (大)	φ50	380 (300)
514010	写経筒ステン (小)	φ36	160 (100)

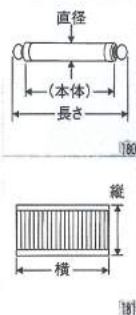

品番	名称	縦	横
181	498501 写経用紙セット (30枚入)	255	450

戒名・法名カプセル ⇒ P. 034

品番	名称	高さ	幅	奥行	入数
521902	戒名カプセル無地	90	40	17	50
521919	戒名カプセル鳳凰	90	40	17	50



立て札 ⇒ P. 033

品番	名称	縦	横	総高
519008	立て札白 (200×80) 無地	80	200	360
519107	立て札白 (200×80) 印刷	80	200	360



プレート

品番	名称	幅	奥行	高さ
184	514805 ステン壁墓地プレート用箱	350	30	200



品番	名称	縦	横
188	取り扱い終了	25	80
189	517103 名刺受プレートステン	18	84
189	517202 名刺受プレートアルミ	18	84
190	517257 名刺受プレートアルミ密付	50	90

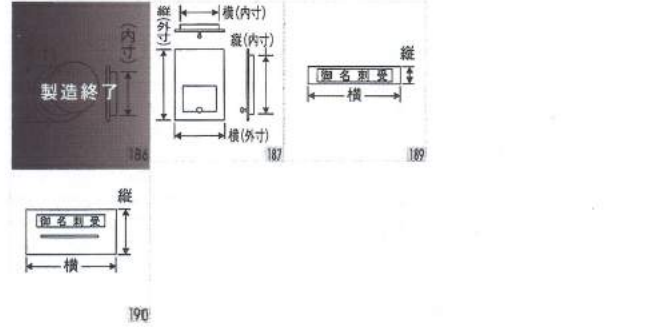

品番	名称	縦	横(内寸)	縦(外寸)	横(外寸)
185	517509 名刺受裏蓋P角	126	89	150	105
186	製造終了	90	—	φ100	—
187	517608 名刺受裏蓋ステン	126	79	150	105

墓石関連薬品 ⇒ P. 035-036

品番	名称	容量 (寸法)
592117	ハイカット1800	5kg
592308	ストーンブライトA&B	各5kg
取り扱い終了		
593145	アクロンAB4 ℓ	4L
593152	アクロンAB18 ℓ	18L
593107	アミタ200 (2ℓ)	2L
593114	アミタ200 (20ℓ)	20L
595408	アリストン4 ℓ	4L
595415	アリストン16 ℓ	16L
595453	お墓美人	120ml
595460	お墓美人2 ℓ	2L
593312	ケムアートA&B (5kgセット)	各5kg
598300	リムーバーZ	420ml
592506	オリーブ4 ℓ	4L
592513	オリーブ18 ℓ	18L
592414	ブライトパワーA (黒用)	150g
592407	ブライトパワーA (白用)	150g
598201	ファイバークリーナー	100×25×20mm
598003	お墓シェーパー-10mm巾 (黒)	ホルダー-W12×L146 シェーパー-W10×L100
598010	お墓シェーパー-30mm巾 (赤)	ホルダー-W34×L117 シェーパー-W33×L120
598027	お墓シェーパー-70mm巾 (赤)	ホルダー-W73×L117 シェーパー-W72×L120
598010	お墓シェーパー-30mm巾 (茶)	ホルダー-W34×L117 シェーパー-W33×L120
598027	お墓シェーパー-70mm巾 (茶)	ホルダー-W73×L117 シェーパー-W72×L120
596306	モーメントA (トトロロ)	100g
596313	モーメントB (スペース)	100g
596207	フジックボンデEK1000 (外装用)	5kg+5kg
596214	フジックボンデEK500 (内装用)	10kg+10kg
596825	セメダインEP1000ソフト	10kg+10kg
590106	リタッチパテセット (24色)	—
590120	リタッチパテ	φ22×180
590137	カラーパウダー (6本入)	1セット
590168	リタッチ仕上液	50cc
590175	リタッチ艶出しスプレー	300ml
590182	リタッチ艶出しワックス (ニュートラル)	20cc
596511	クイックメンダー (1kg)	500g+500g
596504	クイックメンダー (500g)	250g+250g
591011	耐震ボンデエース (黒)	333ml
591004	耐震ボンデエース (グレー)	333ml
M0500003	ストーングリップ88 (ブラック)	320ml
M0500002	ストーングリップ88 (グレー)	320ml
M0500004	ストーングリップ88 (ホワイト)	320ml
M0500001	ストーングリップ88エコカート (ブラック)	320ml
M0500000	ストーングリップ88エコカート (グレー)	320ml
取り扱い終了		
M0500014	ストーングリップ専用エコホルダー	φ50×214mm
591202	トスシール (クリア)	333ml
591226	トスシール (ブラック)	333ml
591219	トスシール (グレー)	333ml
591233	トスシール (ホワイト)	333ml
596900	ストーンコークR (グレー)	333ml
596917	ストーンコークR (ブラック)	333ml
590076	曲がりノズル	φ35×L64+33
565005	コーキングガン	160×320mm
565036	高圧ガン	215×350mm
取り扱い終了		
取り扱い終了		
N0502000	ニューまほろば	10L
594203	ネコソギエース (350g)	350g
594210	ネコソギエース (850g)	850g
594234	ネコソギエース (3.5kg)	3.5kg
561915	ライトロンロッド6mm	6×250m
561922	ライトロンロッド8mm	8×200m
561939	ライトロンロッド10mm	10×250m
561946	ライトロンロッド13mm	13×150m
590021	新ノンテブセット (500cc)	—
取り扱い終了		
590038	パールパテ (コーキングヘラ)	W83×D83×H7
590083	新洗浄液スプレー (500cc)	400cc
取り扱い終了		
取り扱い終了		
513914	拓本墨 (釣鐘型)	—0g
590045	ノンテブスムージング原液	600ml

□内の数字は、リスト横又は下にある寸法図を示しています。
※寸法に多少の違いが生じる場合があります。

環境整備品

⇒ P. 037

◇グランドコーナー

品番	名称	口径×直径×高さ	容量
528000	グランドコーナー430丸32	φ433×φ343×H630	65ℓ
528093	グランドコーナー470丸32	φ475×φ380×H650	78ℓ
528017	グランドコーナー430丸ステン14	φ433×φ343×H630	65ℓ
528024	グランドコーナー470丸ステン14	φ475×φ380×H650	78ℓ
528048	グランドコーナー440角R32	□445×□364×H710	103ℓ
528116	グランドコーナー440角Rステン14	□445×□364×H710	103ℓ

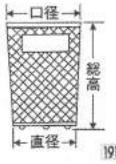

品番	名称	寸法	容量
192	取り扱い終了	W495×D480×H786	65ℓ
193	グランドコーナー木調	φ400×H650	44ℓ
194	グランドコーナー用蓋430丸用A	φ452×H230	
195	グランドコーナー用蓋430丸用B	φ452×H230	
196	グランドコーナー用蓋440角用A	W453×D455×H230	
197	グランドコーナー用蓋440角用B	W453×D455×H230	
198	グランドコーナー分別用プレート	W270×H110	
199	グランドコーナー名入プレート	W270×H110	
199	取り扱い終了 (コーナー430丸型用)	φ470×H117	
200	取り扱い終了 (コーナー440角型用)	W480×D480×H117	
201	取り扱い終了 (コーナーφ430, φ470, 440角R用)	φ6鉄線	

◇TrimST

品番	名称	寸法
528505	TrimST一般ゴミ用	W470 (360) ×D435×H930
528512	TrimSTもえるゴミ用	W470 (360) ×D435×H930
528529	TrimSTもえないゴミ用	W470 (360) ×D435×H930
528536	TrimST新聞・雑誌用	W470 (360) ×D435×H930
528543	TrimSTペットボトル用	W470 (360) ×D435×H930
528550	TrimSTあきかん用	W470 (360) ×D435×H930
528567	TrimSTあきびん用	W470 (360) ×D435×H930
203	取り扱い終了 (脚穴付)	W1300×D825×H1270 (キャスターφ75)
204	ワイドステーションR-1000	W1400×D800×H1070

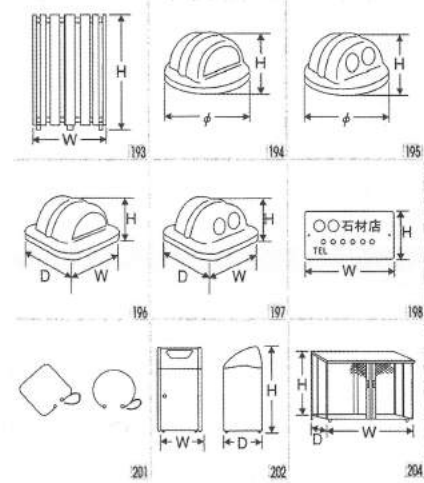

傘立て・灰皿

⇒ P. 038

◇傘立て・灰皿

品番	名称	寸法
530003	折りたたみ式傘立A型12	W391×D266×H500
530010	折りたたみ式傘立A型24	W523×D366×H500
530027	折りたたみ式傘立A型36	W760×D366×H500
530034	折りたたみ式傘立A型48	W996×D366×H500
530102	オブリークアーバンC12	W496×D221×H540
530119	オブリークアーバンC24	W972×D221×H540
530126	オブリークアーバンC36	W972×D305×H540
530133	オブリークアーバンC48	W972×D389×H540
207	屋外スタンドK型	W350×D350×H800 (缶φ157×H183)
208	529502 吸殻入Ⅱ	W490×D315×H620 (缶□241×H130)

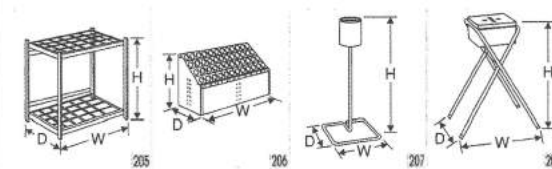

ベンチ各種

⇒ P. 038

◇ベンチ各種

品番	名称	寸法
529007	コマmercialベンチ1500	W1500×D516×H740 (SH370)
529014	コマmercialベンチ1800	W1800×D516×H740 (SH370)
529021	ベンチ(背付1500)	W1500×D516×H740 (SH370)
529038	ベンチ(背付1800)	W1800×D516×H740 (SH370)
529106	ベンチスワール(肘なし)1500	W1550×D600×H720 (SH400)
529113	ベンチスワール(肘なし)1800	W1850×D600×H720 (SH400)

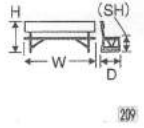

その他の商品

⇒ P. 038

◇その他の商品

品番	名称	寸法
212	取り扱い終了	W322×D322×H915
212	取り扱い終了	W322×D322×H915
212	取り扱い終了	W280×D280×H680
212	取り扱い終了	W280×D280×H680
531109	サインスタンドTST-WA4C	φ340×H1010
531116	サインスタンドTST-WB4C	W407×D340×H1057

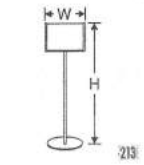

パラソル

⇒ P. 039

◇パラソル

品番	名称	寸法
214	511002 パラソルFP45B	φ2100×H2530 芯棒φ32
214	511019 パラソルFP50B	φ2420×H2700 芯棒φ32
215	511231 パラソルベースMR20B	φ405×H187
216	511217 パラソルベース0018	□450×H300 穴径φ25.4~34
393	511224 パラソルベース1001	φ355×H370 穴径φ25.4~42
217	511286 パラソル立ステン	パイプφ40 H1205

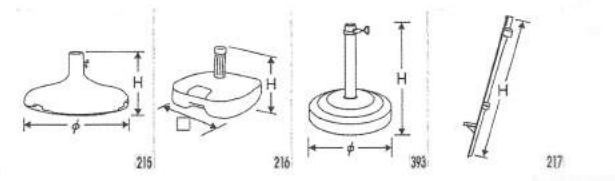

テント

⇒ P. 039

◇OKテント

品番	名称	間口×奥行×軒高×全高
511415	OKテント-1 (2間1.5間)	2690×1780×2000×2540
511422	OKテント-2 (3間2間)	5340×3560×2000×3100
218	511439 OKテント-3 (4間2間)	7050×3560×2000×3100
511446	OKテント-4 (4間3間)	7050×5300×2000×3610
511453	OKテント-5 (5間3間)	8800×5300×2000×3610

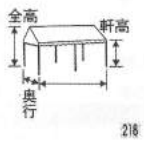

ミスタークイック

⇒ P. 039

◇ミスタークイック

品番	名称	間口×奥行×軒高×全高
511309	ミスタークイックT11	1800×1800×1810×2540
511378	ミスタークイックT12	2700×1800×2220×3100
511316	ミスタークイックT22	2400×2400×1810×2700
511323	ミスタークイックT23	3600×2400×2220×3300
511330	ミスタークイックT24	4800×2400×2220×3300
511347	ミスタークイックT33	3000×3000×2220×3430
511361	ミスタークイックT34	4500×3000×2220×3430
511354	ミスタークイックT36	6000×3000×2220×3430
219	511705 ミスタークイック (総アルミフレーム) TA-11	1800×1800×1810×2540
511712	ミスタークイック (総アルミフレーム) TA-12	2700×1800×2220×3100
511729	ミスタークイック (総アルミフレーム) TA-22	2400×2400×1810×2700
511736	ミスタークイック (総アルミフレーム) TA-23	3600×2400×2220×3300
511743	ミスタークイック (総アルミフレーム) TA-24	4800×2400×2220×3300
511750	ミスタークイック (総アルミフレーム) TA-33	3000×3000×2220×3430
511767	ミスタークイック (総アルミフレーム) TA-34	4500×3000×2220×3430
511774	ミスタークイック (総アルミフレーム) TA-36	6000×3000×2220×3430

◇ミスタークイック一方幕

品番	名称	間口×軒高
511804	一方幕T11	1800×1810
511811	一方幕T12	2700×2220
511828	一方幕T22	2400×1810
511835	一方幕T23	3600×2220
511842	一方幕T24	4800×2220
511859	一方幕T33	3000×2220
511866	一方幕T34	4500×2220
511873	一方幕T36	6000×2220

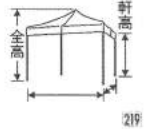

ミスタークイック

⇒ P. 039

◇ミスタークイック三方幕

品番	名称	間口×奥行×軒高
511903	三方幕T11	1800×1800×1810
511910	三方幕T12	2700×1800×2220
511927	三方幕T22	2400×2400×1810
511934	三方幕T23	3600×2400×2220
511941	三方幕T24	4800×2400×2220
511958	三方幕T33	3000×3000×2220
511965	三方幕T34	4500×3000×2220
511972	三方幕T36	6000×3000×2220

お墓参り、ご仏前に便利な贈りもの

⇒ P. 040

◇風よけライター

品番	名称	寸法
524200	風よけライター	W77×D48×H134
228 524217	風よけライター (3点セット) (線香、線香ケース、ポーチ付)	
524279	風よけライター用詰替えライター	W25×D12×H83



◇せせらぎII

品番	名称	寸法
224 524101	せせらぎII	W70×D50×H145

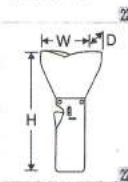

◇ご先祖まいり

品番	名称	寸法
524507	ご先祖まいり	W160×D54×H70
228 524514	ご先祖まいりギフトセット (ガスボンベ、墓本、線香付)	
524583	ご先祖まいり用ボンベ	(60g)



◇おまいりセット

品番	名称	寸法
226 526006	おまいりセット	W110×D230×H30
526013	おまいりセット(大)	W250×H320×D100
227 526105	おまいり用袋	W250×H320×D100
524101	せせらぎII	W70×D50×H145
526129	ガスボンベ	40g
526136	線香セット「かおり」	W60×D35×H155
526143	ブラシ	L280ブラシ部D50×L90
526150	花立洗い用ブラシ	L270ブラシ部D50×L100
526167	草かき	L240刃W100
526174	おしぼり・おしぼり入れ	□295・φ48×L150

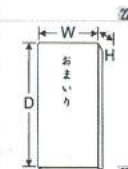

◇御燈香

品番	名称	縦×横×高さ
522305	御燈香ミニ	148×80×20
228 522329	御燈香白梅	168×97×22
522343	御燈香鳳凰	172×117×40
229 522350	御燈香ワイド	138×60×160

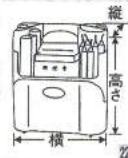

書籍

⇒ P. 041-042

◇書籍

品番	名称	横×縦×厚さ
498136	永代供養墓写真集II	220×305×20
498815	永代供養墓設置と運営	220×305×20
498112	デザイン墓石写真集I	230×305×30
498129	デザイン墓石写真集II	230×305×30
498846	永代供養墓の本新版	150×210×17
498020	①実用家紋選集	300×205×300
498860	難字・異体字典	162×227×40
498518	受注契約書	268×182×14
498006	標準紋帳	135×200×20
498037	正しい家紋台帳	148×210×14
	取り扱い終了 別カタログ【Ⅱ】	210×297×4
498419	わかりやすい仏事と神事	128×182×8
498945	お墓の教科書	182×257×20
498921	美しい墓	150×210×11
498938	お墓と地震と地盤	210×297×10
498402	仏事ハンドブック	106×149×6
	お位牌カタログ	210×297×-
498204	墓石のしおり (関東)	82×257×-
498211	石碑のしおり (関西)	210×297×-
	取り扱い終了 (東北)	82×257×-
498259	建墓のすすめ	112×220×-
	取り扱い終了	82×257×-
	取り扱い終了	269×379×42

川本商店 商品リスト

□内の数字は、リスト横又は下にある寸法図を示しています。
※寸法に多少の違いが生じる場合があります。

位牌 ⇒ P. 044-046		
品番	名称	総丈
603530	塗位牌本呂色浮面上等猫丸3.5	189◎
603547	塗位牌本呂色浮面上等猫丸4.0	215◎
603554	塗位牌本呂色浮面上等猫丸4.5	234◎
603561	塗位牌本呂色浮面上等猫丸5.0	257◎
603578	塗位牌本呂色浮面上等猫丸5.5	280◎
603585	塗位牌本呂色浮面上等猫丸6.0	299◎
603448	塗位牌本呂色京型極上千倉座吹蓮華4.0	201◎
603455	塗位牌本呂色京型極上千倉座吹蓮華4.5	223◎
603462	塗位牌本呂色京型極上千倉座吹蓮華5.0	244◎
603479	塗位牌本呂色京型極上千倉座吹蓮華5.5	270◎
603486	塗位牌本呂色京型極上千倉座吹蓮華6.0	286◎
603332	塗位牌本呂色京型極上千倉座3.5	178
603349	塗位牌本呂色京型極上千倉座4.0	195
603356	塗位牌本呂色京型極上千倉座4.5	217
603363	塗位牌本呂色京型極上千倉座5.0	240
603370	塗位牌本呂色京型極上千倉座5.5	267
603387	塗位牌本呂色京型極上千倉座6.0	282
603233	塗位牌呂色角切葵3.5	175◎
603240	塗位牌呂色角切葵4.0	197◎
603257	塗位牌呂色角切葵4.5	218◎
603264	塗位牌呂色角切葵5.0	241◎
603271	塗位牌呂色角切葵5.5	258◎
603288	塗位牌呂色角切葵6.0	282◎
603134	塗位牌呂色勝美3.5	175
603141	塗位牌呂色勝美4.0	199
603158	塗位牌呂色勝美4.5	218
603165	塗位牌呂色勝美5.0	240
603172	塗位牌呂色勝美5.5	260
603189	塗位牌呂色勝美6.0	284
602939	塗位牌呂色春日3.5	172
602946	塗位牌呂色春日4.0	195
602953	塗位牌呂色春日4.5	215
602960	塗位牌呂色春日5.0	235
602977	塗位牌呂色春日5.5	260
602984	塗位牌呂色春日6.0	282
603035	塗位牌呂色蓮華付春日3.5	173
603042	塗位牌呂色蓮華付春日4.0	195
603059	塗位牌呂色蓮華付春日4.5	215
603066	塗位牌呂色蓮華付春日5.0	240
603073	塗位牌呂色蓮華付春日5.5	267
603080	塗位牌呂色蓮華付春日6.0	282
601246	塗位牌切高欄4.0	239
601253	塗位牌切高欄4.5	255
601260	塗位牌切高欄5.0	276
601277	塗位牌切高欄5.5	303
601284	塗位牌切高欄6.0	320
601345	塗位牌呂色極上切高欄4.0	262
601369	塗位牌呂色極上切高欄5.0	309
601376	塗位牌呂色極上切高欄5.5	330
601383	塗位牌呂色極上切高欄6.0	357
600638	塗位牌上等猫丸3.5	195◎
600645	塗位牌上等猫丸4.0	214◎
600652	塗位牌上等猫丸4.5	236◎
600669	塗位牌上等猫丸5.0	261◎
600676	塗位牌上等猫丸5.5	288◎
600683	塗位牌上等猫丸6.0	305◎
601130	塗位牌極上浮面上猫3.5	187
601147	塗位牌極上浮面上猫4.0	215
601154	塗位牌極上浮面上猫4.5	235
601161	塗位牌極上浮面上猫5.0	256
601178	塗位牌極上浮面上猫5.5	279
601185	塗位牌極上浮面上猫6.0	296
600737	塗位牌高欄付(箱) 3.5	190
600744	塗位牌高欄付(箱) 4.0	217
600751	塗位牌高欄付(箱) 4.5	232
600768	塗位牌高欄付(箱) 5.0	253
600775	塗位牌高欄付(箱) 5.5	280
600782	塗位牌高欄付(箱) 6.0	300
601031	塗位牌木瓜線下猫丸(箱) 3.5	180
601048	塗位牌木瓜線下猫丸(箱) 4.0	204
601055	塗位牌木瓜線下猫丸(箱) 4.5	227
601062	塗位牌木瓜線下猫丸(箱) 5.0	245

位牌 ⇒ P. 044-046		
品番	名称	総丈
601079	塗位牌木瓜線下猫丸(箱) 5.5	267
601086	塗位牌木瓜線下猫丸(箱) 6.0	290
600522	塗位牌猫丸三方全(粉) 3.0	161◎
600539	塗位牌猫丸三方全(粉) 3.5	180◎
600546	塗位牌猫丸三方全(粉) 4.0	203◎
600553	塗位牌猫丸三方全(粉) 4.5	220◎
600560	塗位牌猫丸三方全(粉) 5.0	243◎
600577	塗位牌猫丸三方全(粉) 5.5	269◎
600584	塗位牌猫丸三方全(粉) 6.0	290◎
600423	塗位牌猫丸三方全(箱) 3.0	161◎
600430	塗位牌猫丸三方全(箱) 3.5	181◎
600447	塗位牌猫丸三方全(箱) 4.0	203◎
600454	塗位牌猫丸三方全(箱) 4.5	221◎
600461	塗位牌猫丸三方全(箱) 5.0	245◎
600478	塗位牌猫丸三方全(箱) 5.5	266◎
600485	塗位牌猫丸三方全(箱) 6.0	292◎
600829	塗位牌二重呂門(粉) 3.0	153◎
600836	塗位牌二重呂門(粉) 3.5	174◎
600843	塗位牌二重呂門(粉) 4.0	195◎
600850	塗位牌二重呂門(粉) 4.5	217◎
600867	塗位牌二重呂門(粉) 5.0	237◎
600874	塗位牌二重呂門(粉) 5.5	264◎
600881	塗位牌二重呂門(粉) 6.0	279◎
600928	塗位牌京型千倉(粉) 3.0	160◎
600935	塗位牌京型千倉(粉) 3.5	183◎
600942	塗位牌京型千倉(粉) 4.0	208◎
600959	塗位牌京型千倉(粉) 4.5	229◎
600966	塗位牌京型千倉(粉) 5.0	246◎
600973	塗位牌京型千倉(粉) 5.5	274◎
600980	塗位牌京型千倉(粉) 6.0	290◎
600324	塗位牌葵角切3.0	155◎
600331	塗位牌葵角切3.5	178◎
600348	塗位牌葵角切4.0	198◎
600355	塗位牌葵角切4.5	216◎
600362	塗位牌葵角切5.0	236◎
600379	塗位牌葵角切5.5	262◎
600386	塗位牌葵角切6.0	286◎
600225	塗位牌勝美3.0	155◎
600232	塗位牌勝美3.5	175◎
600249	塗位牌勝美4.0	192◎
600256	塗位牌勝美4.5	212◎
600263	塗位牌勝美5.0	235◎
600270	塗位牌勝美5.5	254◎
600287	塗位牌勝美6.0	276◎
600126	塗位牌蓮華付春日3.0	151◎
600133	塗位牌蓮華付春日3.5	170◎
600140	塗位牌蓮華付春日4.0	195◎
600157	塗位牌蓮華付春日4.5	214◎
600164	塗位牌蓮華付春日5.0	234◎
600171	塗位牌蓮華付春日5.5	256◎
600188	塗位牌蓮華付春日6.0	277◎
600010	塗位牌春日2.5	128◎
600027	塗位牌春日3.0	151◎
600034	塗位牌春日3.5	170◎
600041	塗位牌春日4.0	195◎
600058	塗位牌春日4.5	214◎
600065	塗位牌春日5.0	234◎
600072	塗位牌春日5.5	256◎
600089	塗位牌春日6.0	277◎
601529	塗位牌上三重(箱) 3.0	155
601536	塗位牌上三重(箱) 3.5	171
601543	塗位牌上三重(箱) 4.0	189
601550	塗位牌上三重(箱) 4.5	211
601567	塗位牌上三重(箱) 5.0	235
601574	塗位牌上三重(箱) 5.5	259
601581	塗位牌上三重(箱) 6.0	276
601635	塗位牌五重座(箱) 3.5	182
601642	塗位牌五重座(箱) 4.0	210
601659	塗位牌五重座(箱) 4.5	228
601666	塗位牌五重座(箱) 5.0	255
601680	塗位牌五重座(箱) 6.0	289
601727	塗位牌上京中台(箱) 3.0	150
601734	塗位牌上京中台(箱) 3.5	170

位牌 ⇒ P. 044-046		
品番	名称	総丈
601741	塗位牌上京中台(箱) 4.0	194
601758	塗位牌上京中台(箱) 4.5	212
601765	塗位牌上京中台(箱) 5.0	237
601772	塗位牌上京中台(箱) 5.5	263
601789	塗位牌上京中台(箱) 6.0	278
601864	塗位牌上京中台(箱) 5.0(二三巾)	237
601871	塗位牌上京中台(箱) 5.5(二五巾)	263
601888	塗位牌上京中台(箱) 6.0(二五巾)	278
601413	塗水子位牌2.5	116◎
601420	塗水子位牌3.0	134◎
601437	塗水子位牌3.5	153◎
601925	新上等塗位牌春日3.0	153
601932	新上等塗位牌春日3.5	172
601949	新上等塗位牌春日4.0	194
601956	新上等塗位牌春日4.5	213
601963	新上等塗位牌春日5.0	234
601970	新上等塗位牌春日5.5	259
601987	新上等塗位牌春日6.0	282
602021	新上等塗位牌蓮華付春日3.0	154
602038	新上等塗位牌蓮華付春日3.5	173
602045	新上等塗位牌蓮華付春日4.0	195
602052	新上等塗位牌蓮華付春日4.5	215
602069	新上等塗位牌蓮華付春日5.0	236
602076	新上等塗位牌蓮華付春日5.5	260
602083	新上等塗位牌蓮華付春日6.0	282
602120	新上等塗位牌勝美3.0	153
602137	新上等塗位牌勝美3.5	176
602144	新上等塗位牌勝美4.0	197
602151	新上等塗位牌勝美4.5	218
602168	新上等塗位牌勝美5.0	240
602175	新上等塗位牌勝美5.5	258
602182	新上等塗位牌勝美6.0	282
602229	新上等塗位牌葵3.0	151
602236	新上等塗位牌葵3.5	175
602243	新上等塗位牌葵4.0	202
602250	新上等塗位牌葵4.5	218
602267	新上等塗位牌葵5.0	240
602274	新上等塗位牌葵5.5	259
602281	新上等塗位牌葵6.0	284
602335	新上等塗位牌猫丸3.5	181
602342	新上等塗位牌猫丸4.0	206
602359	新上等塗位牌猫丸4.5	221
602366	新上等塗位牌猫丸5.0	246
602373	新上等塗位牌猫丸5.5	268
602380	新上等塗位牌猫丸6.0	294
603622	塗位牌巾広春日3.0	158◎
603639	塗位牌巾広春日3.5	174◎
603646	塗位牌巾広春日4.0	201◎
603653	塗位牌巾広春日4.5	219◎
603660	塗位牌巾広春日5.0	237◎
603677	塗位牌巾広春日5.5	259◎
603684	塗位牌巾広春日6.0	282◎
603738	塗位牌巾広蓮華付春日3.5	177
603745	塗位牌巾広蓮華付春日4.0	205
603752	塗位牌巾広蓮華付春日4.5	218
603769	塗位牌巾広蓮華付春日5.0	240
603776	塗位牌巾広蓮華付春日5.5	265
603783	塗位牌巾広蓮華付春日6.0	285
603936	塗位牌巾広勝美3.5	176
603943	塗位牌巾広勝美4.0	200
603950	塗位牌巾広勝美4.5	220
603967	塗位牌巾広勝美5.0	239
603974	塗位牌巾広勝美5.5	262
603981	塗位牌巾広勝美6.0	285
603837	塗位牌巾広猫丸3.5	182
603844	塗位牌巾広猫丸4.0	210
603851	塗位牌巾広猫丸4.5	225
603868	塗位牌巾広猫丸5.0	249
603882	塗位牌巾広猫丸6.0	295
604223	塗位牌雲二重回出3.0	218◎
604230	塗位牌雲二重回出3.5	242◎
604247	塗位牌雲二重回出4.0	267◎
604254	塗位牌雲二重回出4.5	297◎

■内の数字は、リスト横又は下にある寸法図を示しています。
※寸法に多少の違いが生じる場合があります。



位牌 ⇒ P. 044-046		
品番	名称	総丈
604261	塗位牌雲二重回出5.0	321◎
604285	塗位牌雲二重回出6.0	373◎
604339	塗位牌春日回出3.5	173◎
604346	塗位牌春日回出4.0	196◎
604353	塗位牌春日回出4.5	216◎
604360	塗位牌春日回出5.0	237◎
604377	塗位牌春日回出5.5	260◎
604384	塗位牌春日回出6.0	283◎
604438	塗位牌蓮華付春日回出3.5	175
604445	塗位牌蓮華付春日回出4.0	196
604452	塗位牌蓮華付春日回出4.5	218
604469	塗位牌蓮華付春日回出5.0	238
604476	塗位牌蓮華付春日回出5.5	262
604483	塗位牌蓮華付春日回出6.0	284
604544	塗位牌勝美回出4.0	201
604551	塗位牌勝美回出4.5	218
604568	塗位牌勝美回出5.0	238
604582	塗位牌勝美回出6.0	288
604643	塗位牌角切回出4.0	198
604650	塗位牌角切回出4.5	218
604667	塗位牌角切回出5.0	238
604681	塗位牌角切回出6.0	283
604728	塗位牌猫丸回出3.0	217
604735	塗位牌猫丸回出3.5	233
604742	塗位牌猫丸回出4.0	272
604759	塗位牌猫丸回出4.5	287
604766	塗位牌猫丸回出5.0	317
604773	塗位牌猫丸回出5.5	347
604780	塗位牌猫丸回出6.0	384
604131	塗位牌前金二重回出3.5	236
604148	塗位牌前金二重回出4.0	258
604155	塗位牌前金二重回出4.5	288
604162	塗位牌前金二重回出5.0	309
604186	塗位牌前金二重回出6.0	370
604032	塗位牌前金筆返回出3.5	251
604049	塗位牌前金筆返回出4.0	282
604056	塗位牌前金筆返回出4.5	312
604063	塗位牌前金筆返回出5.0	336
604087	塗位牌前金筆返回出6.0	388
602441	位牌ウルミ千倉4.0	208
602458	位牌ウルミ千倉4.5	229
602465	位牌ウルミ千倉5.0	246
602472	位牌ウルミ千倉5.5	274
602489	位牌ウルミ千倉6.0	290
602571	位牌ウルミ千倉5.5 (25巾)	274
602588	位牌ウルミ千倉6.0 (25巾)	290
602632	位牌ウルミ二重呂門3.5	174
602649	位牌ウルミ二重呂門4.0	195
602656	位牌ウルミ二重呂門4.5	217
602663	位牌ウルミ二重呂門5.0	237
602670	位牌ウルミ二重呂門5.5	264
602687	位牌ウルミ二重呂門6.0	279
602731	位牌ウルミ春日3.5	173
602748	位牌ウルミ春日4.0	196
602755	位牌ウルミ春日4.5	216
602762	位牌ウルミ春日5.0	235
602779	位牌ウルミ春日5.5	260
602786	位牌ウルミ春日6.0	283
602830	位牌上蔵足京中台3.5	176
602847	位牌上蔵足京中台4.0	201
602854	位牌上蔵足京中台4.5	223
602861	位牌上蔵足京中台5.0	244
602885	位牌上蔵足京中台6.0	279
611269	黒檀位牌切高欄5.0	277◎
611276	黒檀位牌切高欄5.5	308◎
611283	黒檀位牌切高欄6.0	337◎
621268	紫檀位牌切高欄5.0	277◎
621275	紫檀位牌切高欄5.5	308◎
621282	紫檀位牌切高欄6.0	337◎
610637	黒檀位牌上等猫丸3.5	188◎

位牌 ⇒ P. 044-046		
品番	名称	総丈
610644	黒檀位牌上等猫丸4.0	210◎
610651	黒檀位牌上等猫丸4.5	233◎
610668	黒檀位牌上等猫丸5.0	260◎
610675	黒檀位牌上等猫丸5.5	283◎
610682	黒檀位牌上等猫丸6.0	304◎
620636	紫檀位牌上等猫丸3.5	188◎
620643	紫檀位牌上等猫丸4.0	210◎
620650	紫檀位牌上等猫丸4.5	233◎
620667	紫檀位牌上等猫丸5.0	260◎
620674	紫檀位牌上等猫丸5.5	283◎
620681	紫檀位牌上等猫丸6.0	304◎
610330	黒檀位牌葵角切3.5	174◎
610347	黒檀位牌葵角切4.0	195◎
610354	黒檀位牌葵角切4.5	214◎
610361	黒檀位牌葵角切5.0	234◎
610378	黒檀位牌葵角切5.5	256◎
610385	黒檀位牌葵角切6.0	278◎
620339	紫檀位牌葵角切3.5	174◎
620346	紫檀位牌葵角切4.0	195◎
620353	紫檀位牌葵角切4.5	214◎
620360	紫檀位牌葵角切5.0	234◎
620377	紫檀位牌葵角切5.5	256◎
620384	紫檀位牌葵角切6.0	278◎
610941	黒檀位牌京型千倉(角丸)4.0	191◎
610958	黒檀位牌京型千倉(角丸)4.5	220◎
610965	黒檀位牌京型千倉(角丸)5.0	240◎
610972	黒檀位牌京型千倉(角丸)5.5	263◎
610989	黒檀位牌京型千倉(角丸)6.0	288◎
620940	紫檀位牌京型千倉(角丸)4.0	191◎
620957	紫檀位牌京型千倉(角丸)4.5	220◎
620964	紫檀位牌京型千倉(角丸)5.0	240◎
620971	紫檀位牌京型千倉(角丸)5.5	263◎
620988	紫檀位牌京型千倉(角丸)6.0	288◎
610231	黒檀位牌勝美3.5	170◎
610248	黒檀位牌勝美4.0	187◎
610255	黒檀位牌勝美4.5	217◎
610262	黒檀位牌勝美5.0	238◎
610279	黒檀位牌勝美5.5	256◎
610286	黒檀位牌勝美6.0	276◎
620230	紫檀位牌勝美3.5	170◎
620247	紫檀位牌勝美4.0	187◎
620254	紫檀位牌勝美4.5	217◎
620261	紫檀位牌勝美5.0	238◎
620278	紫檀位牌勝美5.5	256◎
620285	紫檀位牌勝美6.0	276◎
610132	黒檀位牌蓮華付春日3.5	170◎
610149	黒檀位牌蓮華付春日4.0	195◎
610156	黒檀位牌蓮華付春日4.5	215◎
610163	黒檀位牌蓮華付春日5.0	238◎
610170	黒檀位牌蓮華付春日5.5	260◎
610187	黒檀位牌蓮華付春日6.0	279◎
620131	紫檀位牌蓮華付春日3.5	170◎
620148	紫檀位牌蓮華付春日4.0	195◎
620155	紫檀位牌蓮華付春日4.5	215◎
620162	紫檀位牌蓮華付春日5.0	238◎
620179	紫檀位牌蓮華付春日5.5	260◎
620186	紫檀位牌蓮華付春日6.0	279◎
610033	黒檀位牌春日3.5	174◎
610040	黒檀位牌春日4.0	194◎
610057	黒檀位牌春日4.5	214◎
610064	黒檀位牌春日5.0	235◎
610071	黒檀位牌春日5.5	254◎
610088	黒檀位牌春日6.0	274◎
620032	紫檀位牌春日3.5	174◎
620049	紫檀位牌春日4.0	194◎
620056	紫檀位牌春日4.5	214◎
620063	紫檀位牌春日5.0	235◎
620070	紫檀位牌春日5.5	254◎
620087	紫檀位牌春日6.0	274◎
613645	黒檀位牌巾広春日4.0	201
613652	黒檀位牌巾広春日4.5	219
613669	黒檀位牌巾広春日5.0	237

位牌 ⇒ P. 044-046		
品番	名称	総丈
613676	黒檀位牌巾広春日5.5	259
613683	黒檀位牌巾広春日6.0	282
623644	紫檀位牌巾広春日4.0	201
623651	紫檀位牌巾広春日4.5	219
623668	紫檀位牌巾広春日5.0	237
623675	紫檀位牌巾広春日5.5	259
623682	紫檀位牌巾広春日6.0	282
613744	黒檀位牌巾広蓮華付春日4.0	205
613751	黒檀位牌巾広蓮華付春日4.5	218
613768	黒檀位牌巾広蓮華付春日5.0	240
613775	黒檀位牌巾広蓮華付春日5.5	265
613782	黒檀位牌巾広蓮華付春日6.0	285
623743	紫檀位牌巾広蓮華付春日4.0	205
623750	紫檀位牌巾広蓮華付春日4.5	218
623767	紫檀位牌巾広蓮華付春日5.0	240
623774	紫檀位牌巾広蓮華付春日5.5	265
623781	紫檀位牌巾広蓮華付春日6.0	285
614239	黒檀位牌雲二重回出3.5	240◎
614246	黒檀位牌雲二重回出4.0	275◎
614253	黒檀位牌雲二重回出4.5	300◎
614260	黒檀位牌雲二重回出5.0	327◎
614277	黒檀位牌雲二重回出5.5	340◎
614284	黒檀位牌雲二重回出6.0	364◎
624238	紫檀位牌雲二重回出3.5	240◎
624245	紫檀位牌雲二重回出4.0	275◎
624252	紫檀位牌雲二重回出4.5	300◎
624269	紫檀位牌雲二重回出5.0	327◎
624276	紫檀位牌雲二重回出5.5	340◎
624283	紫檀位牌雲二重回出6.0	364◎
614338	黒檀位牌春日回出3.5	176
614345	黒檀位牌春日回出4.0	195
614352	黒檀位牌春日回出4.5	216
614369	黒檀位牌春日回出5.0	244
614383	黒檀位牌春日回出6.0	285
624337	紫檀位牌春日回出3.5	176
624344	紫檀位牌春日回出4.0	195
624351	紫檀位牌春日回出4.5	216
624368	紫檀位牌春日回出5.0	244
624382	紫檀位牌春日回出6.0	285
614543	黒檀位牌勝美回出4.0	193
614550	黒檀位牌勝美回出4.5	215
614567	黒檀位牌勝美回出5.0	245
614581	黒檀位牌勝美回出6.0	283
624542	紫檀位牌勝美回出4.0	193
624559	紫檀位牌勝美回出4.5	215
624566	紫檀位牌勝美回出5.0	245
624580	紫檀位牌勝美回出6.0	283
614840	黒檀二間雲二重回出4.0	275
614857	黒檀二間雲二重回出4.5	304
614864	黒檀二間雲二重回出5.0	323
614888	黒檀二間雲二重回出6.0	370
630642	位牌本榿上等猫丸4.0	211◎
630666	位牌本榿上等猫丸5.0	256◎
630673	位牌本榿上等猫丸5.5	272◎
630680	位牌本榿上等猫丸6.0	290◎

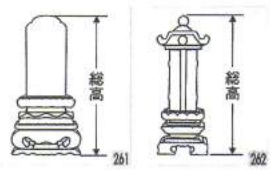

◎カタログページに写真がございます。

※単位表示のないサイズについては全てmm(ミリ)です。

仏壇 ⇒ P. 047-048

◇金仏壇

品番	名称	寸法
800007	関東型上置型西 23号	W530×H720×D470
800014	関東型上置型西 25号	W560×H760×D480
800106	京型別台型山43号18巾	W640×H1310×D490
800113	京型別台型山45号20巾	W710×H1360×D500

800205	京型台付型西18号	W600×H1600×D520
800212	京型台付型西20号	W650×H1650×D540
800229	京型台付型西22号	W720×H1730×D650

◇家具調仏壇

品番	名称	寸法
801004	上置型 ダーク色/ライト色18号	W400×H540×D330
801011	上置型 ダーク色/ライト色20号	W460×H600×D360
801103	台付型	W520×H1350×D470

◇唐木仏壇

品番	名称	寸法
802001	極上本黒檀京型障子付上置型23号16巾	W550×H710×D420
802018	極上本黒檀京型障子付上置型25号18巾	W610×H760×D470
802100	極上本紫檀京型障子付上置型23号16巾	W550×H710×D420
802117	極上本紫檀京型障子付上置型25号18巾	W610×H760×D470

802209	黒檀角丸上置型18号	W480×H590×D320
802216	黒檀角丸上置型20号	W500×H630×D350
802223	黒檀角丸上置型23号	W550×H710×D380
802308	紫檀角丸上置型18号	W480×H590×D320
802315	紫檀角丸上置型20号	W500×H630×D350
802322	紫檀角丸上置型23号	W550×H710×D380

802407	紫檀台付型経机付18号	W610×H1600×D500
802414	紫檀台付型経机付20号	W670×H1650×D550
802421	紫檀台付型経机付21号	W700×H1720×D580

802506	黒檀別台型18号	W620×H1300×D490
802513	黒檀別台型20号	W680×H1300×D650
802605	紫檀別台型18号	W620×H1300×D490
802612	紫檀別台型20号	W680×H1300×D650

802704	本紫檀台付型障子数色入18号	W650×H1660×D580
802711	本紫檀台付型障子数色入20号	W710×H1720×D600
802728	本紫檀台付型障子数色入21号	W740×H1720×D650

◇神道祭壇

品番	名称	寸法
805002	台付型柱57号22巾	W720×H1720×D620
805101	上置型柱23号	W530×H700×D410

具足仏具セット ⇒ P. 050

◇具足仏具セット

品番	名称	寸法
760035	普及型10具足仏具セット3.0	
760042	普及型10具足仏具セット3.5	
760059	普及型10具足仏具セット4.0	
760066	普及型10具足仏具セット4.5	
760141	京丸型10具足仏具セット3.5	
760158	京丸型10具足仏具セット4.0	
760233	天祥型11具足仏具セット3.0	
760240	天祥型11具足仏具セット3.5	
760257	天祥型11具足仏具セット4.0	
760264	天祥型11具足仏具セット4.5	
760349	青海波11具足仏具セット3.5	
760356	青海波11具足仏具セット4.0	
760363	青海波11具足仏具セット4.5	

灯籠 ⇒ P. 050

◇灯籠

品番	名称	寸法
730915	雲透型吊灯籠(小)	W79×H126~310
730922	雲透型吊灯籠(中)	W87×H145~360
730939	雲透型吊灯籠(大)	W95×H166~385
730946	雲透型吊灯籠(特大)	W122×H215~480
730519	夏目型吊灯籠(小)	W75×H125~275
730526	夏目型吊灯籠(中)	W85×H145~335
730533	夏目型吊灯籠(大)	W95×H158~415
730540	夏目型吊灯籠(特大)	W124×H215~480

灯籠 ⇒ P. 050

◇灯籠

品番	名称	寸法
730410	新丸型吊灯籠(小)	W82×H135~300
730427	新丸型吊灯籠(中)	W100×H150~360
730434	新丸型吊灯籠(大)	W110×H180~430

座布団 ⇒ P. 050

◇座布団

品番	名称	寸法
757103	高級座布団(青)	65×65
757103	高級座布団(緑)	65×65
757004	座布団(青)	65×65
757004	座布団(赤)	65×65

経机敷 ⇒ P. 050

◇経机敷

品番	名称	寸法
756021	難燃経机敷(けごん) 16号	W385×H253
756038	難燃経机敷(けごん) 18号	W436×H285
756045	難燃経机敷(けごん) 20号	W479×H318
756052	難燃経机敷(けごん) 22号	W540×H352
756069	難燃経机敷(けごん) 25号	W600×H387
756120	難燃経机敷(さくら) 16号	W385×H253
756137	難燃経机敷(さくら) 18号	W436×H285
756144	難燃経机敷(さくら) 20号	W479×H318
756151	難燃経机敷(さくら) 22/23号	W540×H352
756168	難燃経机敷(さくら) 25号	W600×H387
756175	難燃経机敷(さくら) 30/55号	W660×H422



高月

◇高月

品番	名称	寸法
734012	PC中京型高月タメ3.0	W90×H90
734029	PC中京型高月タメ3.5	W105×H105
734036	PC中京型高月タメ4.0	W120×H120
734043	PC中京型高月タメ4.5	W135×H135
734050	PC中京型高月タメ5.0	W150×H150
734067	PC中京型高月タメ5.5	W170×H170
734074	PC中京型高月タメ6.0	W187×H187
734081	PC中京型高月タメ7.0	W215×H215
734098	PC中京型高月タメ8.0	W250×H250
734418	黒檀丸高月3.0	W90×H89
734425	黒檀丸高月3.5	W105×H105
734432	黒檀丸高月4.0	W120×H120
734449	黒檀丸高月4.5	W136×H137
734456	黒檀丸高月5.0	W150×H150
734517	紫檀丸高月3.0	W90×H89
734524	紫檀丸高月3.5	W105×H105
734531	紫檀丸高月4.0	W120×H120
734548	紫檀丸高月4.5	W136×H137
734555	紫檀丸高月5.0	W150×H150
734616	榲高月3.0	W90×H92
734623	榲高月3.5	W105×H105
734630	榲高月4.0	W120×H120
734647	榲高月4.5	W135×H135
734654	榲高月5.0	W150×H150

仏器膳

◇仏器膳

品番	名称	寸法
713055	PC仏器膳タメ5.0	W150×D66×H42
713062	PC仏器膳タメ6.0	W179×D66×H42
713079	PC仏器膳タメ7.0	W207×D74×H45
713154	黒檀仏器膳5.0	W151×D70×H40
713161	黒檀仏器膳6.0	W180×D70×H40
713178	黒檀仏器膳7.0	W210×D70×H40
713185	黒檀仏器膳8.0	W238×D80×H40

仏器膳

◇仏器膳

品番	名称	寸法
713253	紫檀仏器膳5.0	W151×D70×H40
713260	紫檀仏器膳6.0	W180×D70×H40
713277	紫檀仏器膳7.0	W210×D70×H40
713284	紫檀仏器膳8.0	W238×D80×H40
713352	榲仏器膳5.0	W150×D70×H40
713369	榲仏器膳6.0	W180×D70×H40
713376	榲仏器膳7.0	W210×D70×H40
713383	榲仏器膳8.0	W240×D80×H41

茶台

◇茶台

品番	名称	寸法
715721	PC茶台タメ2.0	W60×H43
715738	PC茶台タメ2.5	W75×H40

机上香炉

◇机上香炉

品番	名称	寸法
724501	机上香炉(金)2.5	W75×H48
724518	机上香炉(金)3.0	W90×H58
724525	机上香炉(金)3.5	W105×H68
724532	机上香炉(金)4.0	W120×H80
724549	机上香炉(金)4.5	W145×H98
724556	机上香炉(金)5.0	W150×H106
724563	机上香炉(金)5.5	W165×H120
724570	机上香炉(金)6.0	W180×H132
724587	机上香炉(金)7.0	W210×H156
724594	机上香炉(金)8.0	W240×H183
724709	机上香炉(黒)2.5	W75×H48
724716	机上香炉(黒)3.0	W90×H58
724723	机上香炉(黒)3.5	W105×H68
724730	机上香炉(黒)4.0	W120×H80
724747	机上香炉(黒)4.5	W145×H98
724754	机上香炉(黒)5.0	W150×H106
724761	机上香炉(黒)5.5	W165×H120
724778	机上香炉(黒)6.0	W180×H132
724785	机上香炉(黒)7.0	W210×H156
724792	机上香炉(黒)8.0	W240×H183

花立

◇花立

品番	名称	寸法
725027	地花立(金)2.5	W61×H75
725034	地花立(金)3.0	W70×H90
725041	地花立(金)3.5	W80×H105
725058	地花立(金)4.0	W91×H120
725065	地花立(金)4.5	W102×H135
725072	地花立(金)5.0	W113×H150
725126	地花立(黒)2.5	W61×H75
725133	地花立(黒)3.0	W70×H90
725140	地花立(黒)3.5	W80×H105
725157	地花立(黒)4.0	W91×H120
725164	地花立(黒)4.5	W102×H135
725171	地花立(黒)5.0	W113×H150

花瓶

◇花瓶

品番	名称	寸法
725454	夏目花瓶5.0	W100×H150
725461	夏目花瓶6.0	W120×H180
725478	夏目花瓶7.0	W140×H210

ローソク立

◇ローソク立

品番	名称	寸法
726000	地火灯(金)2.0	W35×H60
726017	地火灯(金)2.5	W35×H75
726024	地火灯(金)3.0	W38×H90
726031	地火灯(金)3.5	W40×H105
726048	地火灯(金)4.0	W43×H120
726055	地火灯(金)4.5	W45×H135
726062	地火灯(金)5.0	W48×H150
726079	地火灯(金)6.0	W53×H180



ローソク立

◇ローソク立

品番	名称	寸法
726086	地火灯(金)7.0	W63XH210
726093	地火灯(金)8.0	W78XH240
726208	地火灯(黒)2.0	W35XH60
726215	地火灯(黒)2.5	W35XH75
726222	地火灯(黒)3.0	W38XH90
726239	地火灯(黒)3.5	W40XH105
726246	地火灯(黒)4.0	W43XH120
726253	地火灯(黒)4.5	W45XH135
726260	地火灯(黒)5.0	W48XH150
726277	地火灯(黒)6.0	W53XH180
726284	地火灯(黒)7.0	W63XH210
726291	地火灯(黒)8.0	W78XH240



瀬戸物香炉

◇瀬戸物香炉

品番	名称	寸法
741119	白金蓮香炉3.0	W94XH68
741126	白金蓮香炉3.5	W107XH77
741133	白金蓮香炉4.0	W123XH81
741140	白金蓮香炉4.5	W138XH92
741157	白金蓮香炉5.0	W153XH101
741218	青磁香炉3.0	W94XH68
741225	青磁香炉3.5	W107XH77
741232	青磁香炉4.0	W123XH81
741249	青磁香炉4.5	W138XH92
741256	青磁香炉5.0	W153XH101
741263	青磁香炉6.0	W182XH116
741317	青磁金蓮香炉3.0	W94XH68
741324	青磁金蓮香炉3.5	W107XH77
741331	青磁金蓮香炉4.0	W123XH81
741348	青磁金蓮香炉4.5	W138XH92
741355	青磁金蓮香炉5.0	W153XH101
741362	青磁金蓮香炉6.0	W182XH116



常花

◇常花

品番	名称	寸法
732049	アルミ常花4号7本立	145
732056	アルミ常花5号7本立	180
732063	アルミ常花6号9本立	220
732070	アルミ常花7号9本立	240
732087	アルミ常花8号9本立	270



茶湯器

◇茶湯器

品番	名称	寸法
727014	茶湯器(金)小	W50XH74
727021	茶湯器(金)中	W57XH84
727038	茶湯器(金)大	W70XH106
727113	茶湯器(黒)小	W50XH74
727120	茶湯器(黒)中	W57XH84
727137	茶湯器(黒)大	W70XH106



瀬戸物線香差

◇瀬戸物線香差

品番	名称	寸法
742000	白線香差	W41XH112
742109	青磁線香差	W41XH112
742208	白太口線香差	W68XH112



仏膳

◇仏膳

品番	名称	寸法
715035	PC仏膳7寸(黒内朱)5.0	W150XD150XH73
715042	PC仏膳7寸(黒内朱)5.5	W165XD165XH74
715059	PC仏膳7寸(黒内朱)6.0	W180XD180XH74
715066	PC仏膳7寸(黒内朱)6.5	W195XD195XH80
715073	PC仏膳7寸(黒内朱)7.0	W210XD210XH80
715134	木製仏膳7寸(黒内朱)5.0	W152XD152XH83
715141	木製仏膳7寸(黒内朱)5.5	W167XD167XH83
715158	木製仏膳7寸(黒内朱)6.0	W184XD184XH83
715165	木製仏膳7寸(黒内朱)6.5	W200XD200XH83
715172	木製仏膳7寸(黒内朱)7.0	W213XD213XH85
715196	木製仏膳7寸(黒内朱)8.0	W243XD243XH106

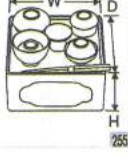

仏器

◇仏器

品番	名称	寸法
728066	仏器(金) #8	W56XH69
728073	仏器(金) #9	W54XH67
728080	仏器(金) #10	W50XH62
728165	仏器(黒) #8	W56XH69
728172	仏器(黒) #9	W54XH67
728189	仏器(黒) #10	W50XH62



瀬戸物ローソク立

◇瀬戸物ローソク立

品番	名称	寸法
742642	白巾広ローソク立4.0	W76XH123

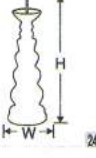

見台

◇見台

品番	名称	寸法
711037	PC見台(黒)3.5	W107XH107総高148
711044	PC見台(黒)4.0	W123XH123総高173
711327	木製見台3.0(黒・朱)	W62XH68総高130
711334	木製見台3.5(黒・朱)	W107XH106総高148
711341	木製見台4.0(黒・朱)	W123XH120総高175
711358	木製見台4.5(黒・朱)	W137XH137総高188
711365	木製見台5.0(黒・朱)	W153XH151総高212
711426	黒檀見台3.0	W90XH90総高110
711433	黒檀見台3.5	W109XH109総高150
711440	黒檀見台4.0	W122XH126総高165
711457	黒檀見台4.5	W139XH137総高174
711464	黒檀見台5.0	W152XH154総高190
711532	紫檀見台3.5	W109XH109総高150
711549	紫檀見台4.0	W122XH126総高165



マッチ消

◇マッチ消

品番	名称	寸法
728714	マッチ消夏目(金)小	W45XH70
728721	マッチ消夏目(金)中	W57XH80
728738	マッチ消夏目(金)大	W60XH90
728813	マッチ消夏目(黒)小	W45XH70
728820	マッチ消夏目(黒)中	W57XH80
728837	マッチ消夏目(黒)大	W60XH90



瀬戸物仏器

◇瀬戸物仏器

品番	名称	寸法
743014	金蓮仏器(小)	W45XH48
743021	金蓮仏器(中)	W51XH62
743038	金蓮仏器(大)	W59XH82
743120	井桁に輪仏器(中)	W51XH62
743533	総金仏器(大)	W59XH62
743526	総金仏器(中)	W51XH62



過去帳

◇過去帳

品番	名称	寸法
712027	鳥の子過去帳3.0	W45XD25XH90
712034	鳥の子過去帳3.5	W50XD25XH105
712041	鳥の子過去帳4.0	W53XD25XH122
712058	鳥の子過去帳4.5	W58XD25XH137
712065	鳥の子過去帳5.0	W63XD25XH148
712072	鳥の子過去帳5.5	W69XD25XH167
712089	鳥の子過去帳6.0	W69XD25XH177
712140	黒檀過去帳4.0	W53XD25XH120
712157	黒檀過去帳4.5	W58XD25XH138
712249	紫檀過去帳4.0	W53XD25XH120
712256	紫檀過去帳4.5	W58XD25XH138



線香差

◇線香差

品番	名称	寸法
729131	線香差(金)3.0	W45XH93
729148	線香差(金)3.5	W55XH108
729155	線香差(金)4.0	W67XH120
729230	線香差(黒)3.0	W45XH93
729247	線香差(黒)3.5	W55XH108
729254	線香差(黒)4.0	W67XH120



瀬戸物湯呑

◇瀬戸物湯呑

品番	名称	寸法
743601	金蓮湯呑大深	W55XH35
743618	金蓮湯呑1.6	W47XH49
743625	金蓮湯呑1.7	W52XH53
743632	金蓮湯呑1.8	W58XH60
743649	金蓮湯呑2.0	W62XH62
743656	金蓮湯呑2.2	W69XH69
743663	金蓮湯呑2.4	W74XH71

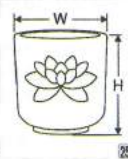

ローソク消

◇ローソク消

品番	名称	寸法
729605	ローソク消(鳳凰)金	L145
729612	ローソク消(鳳凰)黒	L145
729711	(川)ローソク消(金)小	L115
729810	(川)ローソク消(黒)小	L115



瀬戸物花瓶

◇瀬戸物花瓶

品番	名称	寸法
744035	青磁金蓮花瓶4.0	W79XH125
744042	青磁金蓮花瓶4.5	W92XH136
744059	青磁金蓮花瓶5.0	W100XH153
744134	白金蓮花瓶4.0	W79XH125
744141	白金蓮花瓶4.5	W92XH136
744158	白金蓮花瓶5.0	W100XH153



経机

◇経机

品番	名称	寸法
716018	経机新黒檀14号	W425XD238XH288
716025	経机新黒檀16号	W486XD278XH288
716032	経机新黒檀18号	W546XD298XH299
716049	経机新黒檀20号	W606XD346XH314
716056	経机新黒檀22号	W667XD394XH379
716117	経机新紫檀14号	W425XD238XH288
716124	経机新紫檀16号	W486XD278XH288
716131	経机新紫檀18号	W546XD298XH299
716148	経机新紫檀20号	W606XD346XH314
716155	経机新紫檀22号	W667XD394XH379
716216	経机黒檀14号	W420XD240XH289
716223	経机黒檀16号	W480XD270XH289
716230	経机黒檀18号	W545XD300XH311
716247	経机黒檀20号	W600XD360XH314
716254	経机黒檀22号	W660XD400XH368
716261	経机黒檀25号	W750XD450XH391



瀬戸物香炉

◇瀬戸物香炉

品番	名称	寸法
741010	白香炉3.0	W94XH68
741027	白香炉3.5	W107XH77
741034	白香炉4.0	W123XH81
741041	白香炉4.5	W138XH92
741058	白香炉5.0	W153XH101
741065	白香炉6.0	W182XH116
741072	白香炉7.0	W219XH132
741089	白香炉8.0	W240XH140



環瑠

◇環瑠

品番	名称	寸法
730014	アルミ蓮傘環瑠(小)	190
730021	アルミ蓮傘環瑠(中)	225
730038	アルミ蓮傘環瑠(大)	260



※単位表示のないサイズについては全てmm(ミリ)です。

川本商店 商品リスト

□内の数字は、リスト横又は下にある寸法図を示しています。
※寸法に多少の違いが生じる場合があります。

経机

◇経机

品番	名称	寸法
716315	経机紫檀14号	W420×D240×H289
716322	経机紫檀16号	W480×D270×H289
716339	経机紫檀18号	W545×D300×H311
716346	経机紫檀20号	W600×D360×H314
716353	経机紫檀22号	W660×D400×H368
716360	経机紫檀25号	W750×D450×H391



716421	経机鉄刀木16号	W480×D270×H289
716438	経机鉄刀木18号	W545×D300×H311
716445	経机鉄刀木20号	W600×D360×H314
716452	経机鉄刀木22号	W660×D400×H368

716513	経机桜14号	W420×D240×H305
716520	経机桜16号	W480×D275×H310
716537	経机桜18号	W540×D298×H315
716544	経机桜20号	W600×D360×H330

716735	経机上帯色18号	W545×D300×H311
716742	経机上帯色20号	W600×D360×H313
716759	経机上帯色22号	W660×D400×H366
716766	経机上帯色25号	W750×D450×H388

716810	経机普及品紫檀色14号	W425×D264×H315
716827	経机普及品紫檀色16号	W485×D280×H315
716834	経机普及品紫檀色18号	W544×D292×H331
716841	経机普及品紫檀色20号	W600×D365×H332
716858	経机普及品紫檀色22号	W665×D395×H395
716865	経机普及品紫檀色25号	W760×D426×H392

717213	中京管足絳黒面14号	W423×D237×H323
717220	中京管足絳黒面16号	W486×D269×H331
717237	中京管足絳黒面18号	W544×D304×H355
717244	中京管足絳黒面20号	W600×D343×H405

打敷

◇打敷

品番	名称	寸法
755338	三角打敷つづれ30代	W240×H130
755352	三角打敷つづれ50代	W290×H142
755376	三角打敷つづれ70代	W380×H190
755390	三角打敷つづれ100代	W425×H220

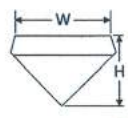

755536	四角打敷つづれ30代	W260×H150
755550	四角打敷つづれ50代	W320×H210
755574	四角打敷つづれ70代	W365×H260
755598	四角打敷つづれ100代	W485×H320

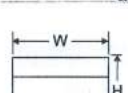

ご本尊

◇ご本尊

品番	名称	寸法
700512	仏像 白檀座釈迦六角飛天光背2.0	W110×D80×H250
700529	仏像 白檀座釈迦六角飛天光背2.5	W130×D100×H310
700536	仏像 白檀座釈迦六角飛天光背3.0	W150×D110×H360

700116	仏像 白檀座釈迦八角飛天光背2.0	W100×D100×H220
700123	仏像 白檀座釈迦八角飛天光背2.5	W120×D120×H265
700130	仏像 白檀座釈迦八角飛天光背3.0	W140×D140×H310

701014	仏像 白檀座釈迦八角台2.0	W100×D100×H230
701021	仏像 白檀座釈迦八角台2.5	W120×D120×H280
701038	仏像 白檀座釈迦八角台3.0	W140×D140×H320

702011	仏像 栴檀座釈迦八角飛天光背2.0	W100×D100×H220
702028	仏像 栴檀座釈迦八角飛天光背2.5	W120×D120×H265
702035	仏像 栴檀座釈迦八角飛天光背3.0	W140×D140×H310

703018	仏像 栴檀座釈迦八角台2.0	W100×D100×H230
703025	仏像 栴檀座釈迦八角台2.5	W120×D120×H280
703032	仏像 栴檀座釈迦八角台3.0	W140×D140×H320

704015	仏像 栴檀座釈迦六角台2.0	W115×D85×H250
704022	仏像 栴檀座釈迦六角台2.5	W135×D100×H310
704039	仏像 栴檀座釈迦六角台3.0	W155×D110×H355

705012	仏像 檜座釈迦六角台2.0	W115×D85×H250
705029	仏像 檜座釈迦六角台2.5	W135×D100×H295
705036	仏像 檜座釈迦六角台3.0	W155×D110×H335

706019	仏像 檜座釈迦丸台2.0	W100×D90×H195
--------	--------------	---------------

◎カタログページに写真がごさいます。

ご本尊

⇒ P. 051

◇ご本尊

品番	名称	寸法
706026	仏像 檜座釈迦丸台2.5	W115×D105×H230
706033	仏像 檜座釈迦丸台3.0	W140×D130×H270

707115	仏像 中七座釈迦1.8	W82×D56×H180
707122	仏像 中七座釈迦2.0	W94×D65×H203
707139	仏像 中七座釈迦2.5	W117×D82×H266
707146	仏像 中七座釈迦3.0	W135×D99×H310

700215	仏像 白檀座弥陀八角飛天光背2.0	W100×D100×H220
700222	仏像 白檀座弥陀八角飛天光背2.5	W120×D120×H265
700239	仏像 白檀座弥陀八角飛天光背3.0	W140×D140×H310

701113	仏像 白檀座弥陀八角台2.0	W100×D100×H230
701120	仏像 白檀座弥陀八角台2.5	W120×D120×H280
701137	仏像 白檀座弥陀八角台3.0	W140×D140×H320

702110	仏像 栴檀座弥陀八角飛天光背2.0	W100×D100×H220
702127	仏像 栴檀座弥陀八角飛天光背2.5	W120×D120×H265
702134	仏像 栴檀座弥陀八角飛天光背3.0	W140×D140×H310

703117	仏像 栴檀座弥陀八角台2.0	W100×D100×H230
703124	仏像 栴檀座弥陀八角台2.5	W120×D120×H280
703131	仏像 栴檀座弥陀八角台3.0	W140×D140×H320

704114	仏像 栴檀座弥陀六角台2.0	W115×D85×H250
704121	仏像 栴檀座弥陀六角台2.5	W135×D100×H310
704138	仏像 栴檀座弥陀六角台3.0	W155×D110×H355

705111	仏像 檜座弥陀六角台2.0	W115×D85×H250
705128	仏像 檜座弥陀六角台2.5	W135×D100×H295
705135	仏像 檜座弥陀六角台3.0	W155×D110×H335

706118	仏像 檜座弥陀丸台2.0	W100×D90×H195
706125	仏像 檜座弥陀丸台2.5	W115×D105×H230
706132	仏像 檜座弥陀丸台3.0	W140×D130×H270

707214	仏像 中七座弥陀1.8	W82×D56×H180
707221	仏像 中七座弥陀2.0	W94×D65×H203
707238	仏像 中七座弥陀2.5	W117×D82×H266
707245	仏像 中七座弥陀3.0	W135×D99×H310

700314	仏像 白檀大日如来八角飛天光背2.0	W100×D100×H220
700321	仏像 白檀大日如来八角飛天光背2.5	W120×D120×H265
700338	仏像 白檀大日如来八角飛天光背3.0	W140×D140×H310

701212	仏像 白檀大日如来八角台2.0	W100×D100×H210
701229	仏像 白檀大日如来八角台2.5	W120×D120×H260
701236	仏像 白檀大日如来八角台3.0	W140×D140×H310

702219	仏像 栴檀大日如来八角飛天光背2.0	W100×D100×H220
702226	仏像 栴檀大日如来八角飛天光背2.5	W120×D120×H265
702233	仏像 栴檀大日如来八角飛天光背3.0	W140×D140×H310

702813	仏像 栴檀大日如来八角演彩切金2.0	W100×D100×H210
702820	仏像 栴檀大日如来八角演彩切金2.5	W120×D120×H260
702837	仏像 栴檀大日如来八角演彩切金3.0	W140×D140×H310

704213	仏像 栴檀大日如来六角台2.0	W115×D85×H250
704220	仏像 栴檀大日如来六角台2.5	W135×D100×H300
704237	仏像 栴檀大日如来六角台3.0	W155×D110×H350

705210	仏像 檜大日如来六角台2.0	W115×D85×H245
705227	仏像 檜大日如来六角台2.5	W135×D100×H295
705234	仏像 檜大日如来六角台3.0	W155×D115×H340

706217	仏像 檜大日如来丸台2.0	W100×D90×H190
706224	仏像 檜大日如来丸台2.5	W115×D105×H230
706231	仏像 檜大日如来丸台3.0	W140×D130×H265

707313	仏像 中七大大日如来1.8	W83×D57×H192
707320	仏像 中七大大日如来2.0	W93×D65×H198
707337	仏像 中七大大日如来2.5	W117×D82×H240
707344	仏像 中七大大日如来3.0	W135×D99×H282

700437	仏像 白檀舟弥陀八角飛天光背4.0	W100×D100×H275
700444	仏像 白檀舟弥陀八角飛天光背4.5	W110×D110×H305
700451	仏像 白檀舟弥陀八角飛天光背5.0	W120×D120×H335

701335	仏像 白檀舟弥陀八角台4.0	W100×D100×H275
701342	仏像 白檀舟弥陀八角台4.5	W110×D110×H300
701359	仏像 白檀舟弥陀八角台5.0	W120×D120×H335

702332	仏像 栴檀舟弥陀八角飛天光背4.0	W100×D100×H275
702349	仏像 栴檀舟弥陀八角飛天光背4.5	W110×D110×H305

ご本尊

⇒ P. 051

◇ご本尊

品番	名称	寸法
702356	仏像 栴檀舟弥陀八角飛天光背5.0	W120×D120×H335

703322	仏像 栴檀舟弥陀八角台3.5	W90×D90×H245
703339	仏像 栴檀舟弥陀八角台4.0	W100×D100×H275
703346	仏像 栴檀舟弥陀八角台4.5	W110×D110×H300
703353	仏像 栴檀舟弥陀八角台5.0	W120×D120×H335

704336	仏像 栴檀舟弥陀六角台4.0	W115×D85×H310
704343	仏像 栴檀舟弥陀六角台4.5	W125×D90×H340
704350	仏像 栴檀舟弥陀六角台5.0	W135×D100×H380

705326	仏像 檜舟弥陀六角台3.5	W105×D75×H270
705333	仏像 檜舟弥陀六角台4.0	W115×D85×H300
705340	仏像 檜舟弥陀六角台4.5	W125×D90×H330
705357	仏像 檜舟弥陀六角台5.0	W140×D100×H365

706323	仏像 檜舟弥陀丸台3.0	W75×D70×H180
706330	仏像 檜舟弥陀丸台3.5	W80×D75×H215
706347	仏像 檜舟弥陀丸台4.0	W100×D90×H245
706354	仏像 檜舟弥陀丸台4.5	W105×D95×H270
706361	仏像 檜舟弥陀丸台5.0	W115×D105×H300

707429	仏像 中七舟弥陀3.5	W84×D61×H261
707436	仏像 中七舟弥陀4.0	W95×D68×H293
707443	仏像 中七舟弥陀4.5	W107×D78×H335
707450	仏像 中七舟弥陀5.0	W116×D85×H362
707467	仏像 中七舟弥陀6.0	W132×D102×H426
707474	仏像 中七舟弥陀7.0	W154×D111×H492

705425	仏像 檜東弥陀六角台3.5	W105×D75×H270
705432	仏像 檜東弥陀六角台4.0	W115×D85×H300
705449	仏像 檜東弥陀六角台4.5	W125×D90×H330
705456	仏像 檜東弥陀六角台5.0	W140×D100×H365

706422	仏像 檜東弥陀丸台3.5	W80×D75×H215
706439	仏像 檜東弥陀丸台4.0	W100×D90×H245
706446	仏像 檜東弥陀丸台4.5	W105×D95×H270
706453	仏像 檜東弥陀丸台5.0	W115×D105×H300

705524	仏像 檜西弥陀六角台3.5	W105×D75×H270
705531	仏像 檜西弥陀六角台4.0	W115×D85×H300
705548	仏像 檜西弥陀六角台4.5	W125×D90×H330
705555	仏像 檜西弥陀六角台5.0	W140×D100×H365

706521	仏像 檜西弥陀丸台3.5	W80×D75×H215
706538	仏像 檜西弥陀丸台4.0	W100×D90×H245
706545	仏像 檜西弥陀丸台4.5	W105×D95×H270
706552	仏像 檜西弥陀丸台5.0	W115×D105×H300

ご本尊 ⇒ P. 051

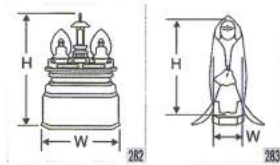

掛軸 ⇒ P. 051

品番	名称	寸法
733022	掛軸20代	W90×H195
733039	掛軸30代	W115×H248
733053	掛軸50代	W130×H290
733060	掛軸60代	W150×H350
733077	掛軸70代	W175×H385
733091	掛軸100代	W192×H420

神棚 ⇒ P. 052

品番	名称	寸法
746121	神殿出雲(唐戸)中	W650×D220×H390
746138	神殿出雲(唐戸)大	W745×D220×H390
746176	神殿出雲(金具)中	W650×D220×H390
746183	神殿出雲(金具)大	W745×D220×H390
746220	神殿鳳凰(中)	W650×D260×H440
746237	神殿鳳凰(大)	W760×D300×H470
746022	神殿明治(唐戸)中	W650×D220×H330
746039	神殿明治(唐戸)大	W730×D220×H330
746077	神殿明治(金具)中	W650×D220×H330
746084	神殿明治(金具)大	W730×D220×H330
747517	棚板簡易型No.5	W465×D315×H600
747531	棚板簡易型No.7	W765×D360×H750
747524	棚板簡易型No.9	W615×D315×H600
747616	棚板本式3尺	W910×D360×H600
747623	棚板本式3.65尺	W1100×D360×H600
747104	外宮 桧	W520×D620×H800
747111	外宮 桧	W640×D750×H940
746404	神殿大神宮スプルス	W260×D92×H330
746701	神殿大神明	W385×D240×H470

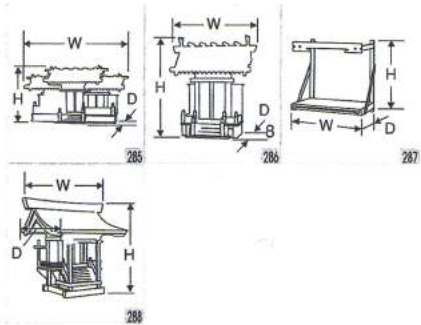

神具 ⇒ P. 052

品番	名称	寸法
748033	神具セット(大)	-
748026	神具セット(小)	-
744523	楯立3.0	W48×H91
744530	楯立3.5	W58×H108
744547	楯立4.0	W66×H128
744554	楯立5.0	W82×H152
744561	楯立6.0	W106×H195
744578	楯立7.0	W120×H215
744646	青磁楯立4.0	W66×H128
744653	青磁楯立5.0	W82×H152
745025	角花3.0	W62×H95
745032	角花3.5	W72×H111
745049	角花4.0	W85×H125
745056	角花5.0	W98×H153
745124	瓶子3.0	W61×H99
745131	瓶子3.5	W70×H112
745148	瓶子4.0	W78×H126
745155	瓶子5.0	W95×H158
745162	瓶子6.0	W113×H190
745179	瓶子7.0	W133×H215

神具 ⇒ P. 052

品番	名称	寸法
745209	口付獅子	W160×D124×H145
745513	水玉1.5	W45×H57
745520	水玉1.8	W53×H60
745537	水玉2.0	W56×H67
745544	水玉2.5	W71×H83
745551	水玉3.0	W91×H108
745568	水玉3.5	W106×H129
745704	皿2.0	W66
745711	皿2.5	W77
745728	皿3.0	W94
745735	皿3.5	W105
745742	皿4.0	W121
745759	皿5.0	W151
745766	皿6.0	W185
745773	皿7.0	W210
745780	皿8.0	W245
745797	皿9.0	W269
750074	白木棗三8.0	W245×D130×H58
750081	白木棗三9.0	W275×D144×H68
750005	白木遠山三2.5	W71×H44
750111	白木遠山三3.0	W86×H51
750128	白木遠山三3.5	W101×H58
750135	白木遠山三4.0	W116×H65
750142	白木遠山三5.0	W146×H77
750159	白木遠山三6.0	W177×H93
750166	白木遠山三7.0	W206×H106
750173	白木遠山三8.0	W235×H120
750180	白木遠山三9.0	W268×H140
750500	楯三3.0	W71×H67
750517	楯三3.5	W86×H76
750524	楯三3.5	W101×H86
750531	楯三4.0	W116×H101
750548	楯三5.0	W146×H129
750555	楯三6.0	W177×H154
750562	楯三7.0	W206×H182
750579	楯三8.0	W235×H202
750586	楯三9.0	W268×H226
750593	楯三10.0	W297×H251
750654	PC三3.0(白・朱)	W180×H155
750661	PC三3.0(白・朱)	W205×H160
750678	PC三3.0(白・朱)	W235×H195
751019	神鏡合付1.5(並型)	W74×H92
751026	神鏡合付2.0(並型)	W87×H112
751033	神鏡合付2.5(並型)	W110×H140
751040	神鏡合付3.0(並型)	W120×H165
751125	神鏡合付2.0(並型)	W94×H118
751132	神鏡合付2.5(並型)	W103×H145
751149	神鏡合付3.0(並型)	W118×H145
751422	かがり火2.5	W50×H82
751439	かがり火3.0	W62×H92
751446	かがり火4.0	W75×H126
751453	かがり火5.0	W90×H157
751620	楯春日灯籠18cm	W80×H180
751637	楯春日灯籠22cm	W95×H220
751668	楯春日灯籠26cm	W110×H260
751811	PC春日灯籠15cm	W73×H150
751828	PC春日灯籠18cm	W90×H180
751835	PC春日灯籠20cm	W92×H200
751866	PC春日灯籠27cm	W130×H270
752009	火打石(大)	62×60×40
752139	丹尺3.0	92×35×3
752238	板付鎌3.0	57×12×120
752511	真榊丸台26cm(小豆)	H260
752528	真榊丸台32cm(豆)	H320
752535	真榊丸台38cm(小)	H380
752580	真榊三角台38cm(小)	H380
752726	二福神(中)アンチ金メッキ	H70
752733	二福神(大)アンチ金メッキ	H90

神具 ⇒ P. 052

品番	名称	寸法
748408	提灯相模絨天柱	W290×H430
748507	提灯新九子弓張	W240×H405
719033	砂張リン3.0	W90×H55
719057	砂張リン3.5	W105×H65
719101	砂張リンおはぐろ色2.3	W75×H35
719118	砂張リンおはぐろ色2.5	W82×H40
719125	砂張リンおはぐろ色2.8	W88×H50
719132	砂張リンおはぐろ色3.0	W90×H55
719156	砂張リンおはぐろ色3.5	W105×H65
719163	砂張リンおはぐろ色4.0	W120×H70
719170	砂張リンおはぐろ色4.5	W135×H82
718715	昇雲リン2.5	W80×H45
718722	昇雲リン2.8	W85×H48
718739	昇雲リン3.0	W90×H50
718746	昇雲リン3.2	W96×H55
718753	昇雲リン3.5	W105×H60
719613	昇雲リンおぼろ本金メッキ2.5	W80×H45
719620	昇雲リンおぼろ本金メッキ2.8	W85×H48
719637	昇雲リンおぼろ本金メッキ3.0	W90×H50
719644	昇雲リンおぼろ本金メッキ3.2	W96×H55
719651	昇雲リンおぼろ本金メッキ3.5	W105×H60
719668	昇雲リンおぼろ本金メッキ4.0	W120×H65
719675	昇雲リンおぼろ本金メッキ4.5	W135×H80
719682	昇雲リンおぼろ本金メッキ5.0	W150×H95
719200	昇雲リンおぼろ銀色2.3	W75×H40
719217	昇雲リンおぼろ銀色2.5	W80×H45
719224	昇雲リンおぼろ銀色2.8	W85×H48
719231	昇雲リンおぼろ銀色3.0	W90×H50
719248	昇雲リンおぼろ銀色3.2	W96×H55
719255	昇雲リンおぼろ銀色3.5	W105×H60
719262	昇雲リンおぼろ銀色4.0	W120×H65
719279	昇雲リンおぼろ銀色4.5	W135×H80
719286	昇雲リンおぼろ銀色5.0	W150×H95
718920	大徳寺リン2.8	W95×H68
718937	大徳寺リン3.0	W100×H75
718944	大徳寺リン3.2	W106×H80
718951	大徳寺リン3.5	W115×H85
718968	大徳寺リン4.0	W130×H100
718975	大徳寺リン4.5	W140×H107
718982	大徳寺リン5.0	W155×H115
718500	磨リン2.3	W69×H38
718517	磨リン2.5	W75×H40
718609	広丸リン2.3	W70×H35
718616	広丸リン2.5	W75×H40
718623	広丸リン2.8	W87×H45
718630	広丸リン3.0	W91×H45
718647	広丸リン3.2	W96×H46
718654	広丸リン3.5	W106×H52
718661	広丸リン4.0	W120×H58
718678	広丸リン4.5	W134×H62
718685	広丸リン5.0	W150×H71
718807	鈴虫リン2.3	W69×H40
718814	鈴虫リン2.5	W75×H42
718821	鈴虫リン2.8	W84×H45
718838	鈴虫リン3.0	W90×H48
719316	たまゆらリン1.8	W53×H53
719323	たまゆらリン2.0	W60×H60
719392	たまゆらリン専用リン棒	φ20×L67

川本商店 商品リスト

□内の数字は、リスト横又は下にある寸法図を示しています。
※寸法に多少の違いが生じる場合があります。

リン ⇒ P. 053

品番	名称	寸法
719408	高台輪「遊亀」光彩色1.5	W46×H43
719415	高台輪「遊亀」光彩色1.8	W54×H45
719422	高台輪「遊亀」光彩色2.0	W61×H54
719439	高台輪「遊亀」光彩色2.3	W74×H61
719446	高台輪「遊亀」光彩色2.5	W79×H66
719453	高台輪「遊亀」光彩色2.8	W89×H69
719460	高台輪「遊亀」光彩色3.0	W90×H70
719521	高台輪「遊亀」行雲2.0	W61×H54
719538	高台輪「遊亀」行雲2.3	W74×H61
719545	高台輪「遊亀」行雲2.5	W79×H66
719552	高台輪「遊亀」行雲2.8	W89×H69
719569	高台輪「遊亀」行雲3.0	W90×H70

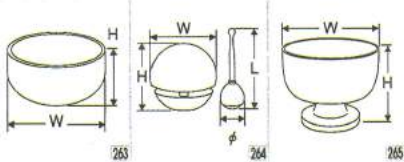

高級金製品 ⇒ P. 053

品番	名称	寸法
906013	18K製おりん 2.5寸 230g	W75×H40
906020	18K製おりん 3.0寸 390g	W90×H47
906037	18K製おりん 3.5寸 530g	W105×H56
906044	18K製おりん 4.0寸 850g	W120×H63
906051	18K製おりん 4.5寸 1200g	W135×H70
906068	18K製おりん 5.0寸 1800g	W150×H78

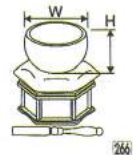

純銀製もございます。

リン台

品番	名称	寸法
取り扱い終了		
720015	丸リン台2.5	W75×H31
720022	丸リン台2.8	W84×H34
720039	丸リン台3.0	W92×H37
720046	丸リン台3.5	W100×H40
720152	丸リン台タメ4.0	W125×H62
720169	丸リン台タメ4.5	W140×H67
720176	丸リン台タメ5.0	W155×H70
720312	黒檀丸リン台2.5	W76×H35
720329	黒檀丸リン台2.8	W85×H40
720336	黒檀丸リン台3.0	W90×H40
720343	黒檀丸リン台3.5	W104×H45
720350	黒檀丸リン台4.0	W121×H50
720367	黒檀丸リン台4.5	W134×H52
720411	紫檀丸リン台2.5	W76×H35
720428	紫檀丸リン台2.8	W85×H40
720435	紫檀丸リン台3.0	W90×H40
720442	紫檀丸リン台3.5	W104×H45
720459	紫檀丸リン台4.0	W121×H50
720466	紫檀丸リン台4.5	W134×H52
720817	樺丸リン台2.5	W76×H35
720824	樺丸リン台2.8	W85×H40
720831	樺丸リン台3.0	W90×H40
720848	樺丸リン台3.5	W104×H45
720855	樺丸リン台4.0	W121×H50
720862	樺丸リン台4.5	W134×H52



リン棒 ⇒ P. 053

品番	名称	寸法
721043	椀リン棒4.5	W10×L140
721050	椀リン棒5.0	W13×L150
721135	黒檀リン棒ツツレ巻4.0	W13×L123
721142	黒檀リン棒ツツレ巻4.5	W14×L139
721159	黒檀リン棒ツツレ巻5.0	W15×L151
721166	黒檀リン棒ツツレ巻6.0	W18×L180
721432	白皮金撥(朱) 4.0	W17×L122
721449	白皮金撥(朱) 4.5	W18×L139
721456	白皮金撥(朱) 5.0	W20×L154
721463	白皮金撥(朱) 6.0	W21×L184
721470	白皮金撥(朱) 7.0	W27×L213
721487	白皮金撥(朱) 8.0	W30×L243

394 721500 麗鏡棒差セットレインボー(台付) φ8×L113
台φ32×H76



リン棒台

品番	名称	寸法
721838	刀撥リン棒台タメ3.0	W80×H43
721906	黒檀リン棒台	W81×H41
722002	紫檀リン棒台	W81×H41
722101	樺リン棒台	W81×H41



リン布団

品番	名称	寸法
723009	総金襷丸布団1.0	φ80
723016	総金襷丸布団2.0	φ95
723023	総金襷丸布団2.5	φ100
723030	総金襷丸布団3.0	φ105
723047	総金襷丸布団3.5	φ117
723054	総金襷丸布団4.0	φ130
723061	総金襷丸布団5.0	φ150
723078	総金襷丸布団6.0	φ185
723085	総金襷丸布団7.0	φ220
723092	総金襷丸布団8.0	φ250
723108	総金襷丸布団9.0	φ290
723115	総金襷丸布団10.0	φ300
723122	総金襷丸布団11.0	φ330
723139	総金襷丸布団12.0	φ360
723207	総金襷花布団1.0	φ80
723214	総金襷花布団2.0	φ95
723221	総金襷花布団2.5	φ100
723238	総金襷花布団3.0	φ105
723245	総金襷花布団3.5	φ117
723252	総金襷花布団4.0	φ130
723269	総金襷花布団5.0	φ150
723276	総金襷花布団6.0	φ185
723283	総金襷花布団7.0	φ220
723290	総金襷花布団8.0	φ250
723412	日 and 花布団2.0	φ90
723429	日 and 花布団2.5	φ100
723436	日 and 花布団3.0	φ105
723443	日 and 花布団3.5	φ113
723450	日 and 花布団4.0	φ120
723511	上綴正絹ドンス花布団2.0	φ90
723528	上綴正絹ドンス花布団2.5	φ100
723535	上綴正絹ドンス花布団3.0	φ105
723542	上綴正絹ドンス花布団3.5	φ113
723559	上綴正絹ドンス花布団4.0	φ120
723610	唸花布団2.0	φ90
723627	唸花布団2.5	φ100
723634	唸花布団3.0	φ105
723641	唸花布団3.5	φ113
723658	唸花布団4.0	φ120

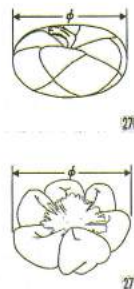

空紐

品番	名称	寸法
717633	樺空紐4.0	W121
717640	樺空紐4.5	W137
717657	樺空紐5.0	W152
717664	樺空紐5.5	W167
717671	樺空紐6.0	W182
717688	樺空紐7.0	W212

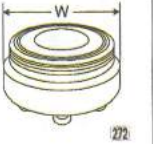

木魚

品番	名称	寸法
717831	白木木魚3.5	W106
717848	白木木魚4.0	W121
717855	白木木魚4.5	W137
717862	白木木魚5.0	W152

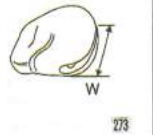

倍

品番	名称	寸法
718012	木証値(小)	L350頭径25
718029	木証値(中)	L365頭径30
718036	木証値(大)	L380頭径40
718043	木証値(特大)	L380頭径45
718241	藤柄倍4.0	L380頭径30
718258	藤柄倍5.0	L385頭径36



造花

品番	名称	寸法
775 733206	仏花	H340



念珠

品番	名称
641112	念珠(男) 本水晶22玉片手
641105	念珠(男) 本水晶27玉片手
640412	念珠(男) 茶水晶22玉片手
640405	念珠(男) 茶水晶27玉片手
640511	念珠(男) 印度翡翠22玉片手
640504	念珠(男) 印度翡翠27玉片手
640016	念珠(男) 黒檀22玉片手共仕立二天瑪瑙
640009	念珠(男) 黒檀27玉片手共仕立二天瑪瑙
640139	念珠(男) 縞黒檀22玉片手共仕立二天瑪瑙
640122	念珠(男) 縞黒檀27玉片手共仕立二天瑪瑙
641518	念珠(男) 金剛菩提樹22玉片手共仕立二天瑪瑙
641501	念珠(男) 金剛菩提樹27玉片手共仕立二天瑪瑙
640115	念珠(男) 縞黒檀22玉片手共仕立二天虎目石
640108	念珠(男) 縞黒檀27玉片手共仕立二天虎目石
640337	念珠(男) 素挽紫檀22玉片手二天虎目
640320	念珠(男) 素挽紫檀27玉片手二天虎目
641419	念珠(男) 縞紫檀22玉片手二天虎目
641402	念珠(男) 縞紫檀27玉片手二天虎目
640030	念珠(男) 素挽黒檀22玉片手素挽紫檀
取り扱い終了	
640351	念珠(男) 素挽紫檀22玉片手素挽黒檀
取り扱い終了	
641815	念珠(男) 素挽シャム柿22玉片手素挽黒檀
取り扱い終了	
640610	念珠(男) 黒オニキス22玉片手
640603	念珠(男) 黒オニキス27玉片手
641013	念珠(男) 虎目石22玉片手
641006	念珠(男) 虎目石27玉片手
640719	念珠(男) 青虎目石22玉片手
640702	念珠(男) 青虎目石27玉片手
641310	念珠(男) 素挽紫檀22玉片手共仕立二天瑪瑙
641303	念珠(男) 素挽紫檀27玉片手共仕立二天瑪瑙
641716	念珠(男) 紫檀22玉片手共仕立二天印度翡翠
641709	念珠(男) 紫檀27玉片手共仕立二天印度翡翠
641839	念珠(男) 素挽シャム柿22玉片手共仕立二天印度翡翠
641822	念珠(男) 素挽シャム柿27玉片手共仕立二天印度翡翠
640214	念珠(男) 鉄刀木22玉片手共仕立二天虎目石
640207	念珠(男) 鉄刀木27玉片手共仕立二天虎目石
640054	念珠(男) 素挽黒檀22玉片手シャム柿
取り扱い終了	
640375	念珠(男) 素挽紫檀22玉片手シャム柿
取り扱い終了	
640238	念珠(男) 鉄刀木22玉片手素挽黒檀

念珠 ⇒ P. 055-056

◇男性用念珠

品番	名称
取り扱い終了	
640078	念珠(男) 素焼黒檀22玉片手共仕立二天青虎目石
640061	念珠(男) 素焼黒檀22玉片手共仕立二天青虎目石
641617	念珠(男) 黒檀22玉片手共仕立二天水晶
641600	念珠(男) 黒檀22玉片手共仕立二天水晶



309

念珠 ⇒ P. 057-058

◇女性用念珠

品番	名称
643703	念珠(女) 水晶8mm玉片手
642300	念珠(女) 紅水晶8mm玉片手
643000	念珠(女) ローズアメジスト8mm玉片手
642102	念珠(女) 印度翡翠8mm玉片手
643604	念珠(女) グリーンオニキス8mm玉片手
643406	念珠(女) 黒オニキス8mm玉片手
643208	念珠(女) ホワイトオニキス8mm玉片手
642904	念珠(女) 虎目石8mm玉片手
642508	念珠(女) カルセドニオニキス8mm玉片手
642409	念珠(女) ライトアベンチュリン8mm玉片手
642706	念珠(女) 藤雲石8mm玉片手
642201	念珠(女) 瑪瑙8mm玉片手
643710	念珠(女) 水晶7mm玉片手平安鑲房
642317	念珠(女) 紅水晶7mm玉片手平安鑲房
643819	念珠(女) 紫水晶7mm玉片手平安鑲房
642713	念珠(女) 藤雲石7mm玉片手平安鑲房
642218	念珠(女) 瑪瑙7mm玉片手平安鑲房



310

腕輪念珠 ⇒ P. 057-058

◇腕輪念珠

品番	名称
650015	腕輪本水晶6mm玉
650008	腕輪本水晶8mm玉
650022	腕輪本水晶10mm玉
651111	腕輪紅水晶6mm玉
651104	腕輪紅水晶8mm玉
651210	腕輪ホワイトオニキス6mm玉
651203	腕輪ホワイトオニキス8mm玉
650213	腕輪黒オニキス6mm玉
650206	腕輪黒オニキス8mm玉
650220	腕輪黒オニキス10mm玉
650619	腕輪紫金石6mm玉
650602	腕輪紫金石8mm玉
650718	腕輪砂金石6mm玉
650701	腕輪砂金石8mm玉
651517	腕輪茶水晶6mm玉
651500	腕輪茶水晶8mm玉
651524	腕輪茶水晶10mm玉
650114	腕輪ヘマタイト6mm玉
650107	腕輪ヘマタイト8mm玉
651012	腕輪カルセドニオ6mm玉
651005	腕輪カルセドニオ8mm玉
650817	腕輪印度翡翠6mm玉
650800	腕輪印度翡翠8mm玉
650824	腕輪印度翡翠10mm玉
650312	腕輪虎目石6mm玉
650305	腕輪虎目石8mm玉
650329	腕輪虎目石10mm玉
651319	腕輪青虎目石6mm玉
651302	腕輪青虎目石8mm玉
651418	腕輪赤虎目石6mm玉
651401	腕輪赤虎目石8mm玉
650411	腕輪瑪瑙6mm玉
650404	腕輪瑪瑙8mm玉
650510	腕輪青瑪瑙(クワ/瑪瑙)6mm玉
650503	腕輪青瑪瑙(クワ/瑪瑙)8mm玉
655003	柘檀般若心経8mm玉
655508	緑檀般若心経8mm玉
654020	白檀般若心経10mm玉桐箱入



311

腕輪念珠 ⇒ P. 057-58

◇腕輪念珠

品番	名称
654006	白檀般若心経8mm玉
654525	柘檀般若心経10mm玉桐箱入
654501	柘檀般若心経8mm玉
656307	本水晶8mm玉干支梵字入
656109	緑檀般若心経8mm玉干支梵字入
656208	白檀8mm玉干支梵字入

念珠入 ⇒ P. 059

◇念珠入

品番	名称
671010	念珠入錦織 10種
671003	念珠入古渡綴子 9種
671027	念珠入名物裂(唐花)
671027	念珠入名物裂(笹葉綴子)
671027	念珠入名物裂(波に梅鉢)
671027	念珠入名物裂(荒磯)
671102	ポー子型小物・念珠入れ
671201	撰経入
671300	チェック付両袋
671317	両袋

扇子 ⇒ P. 059

◇扇子

品番	名称
672000	扇子般若心経 絹紙箱入
672017	扇子般若心経 紙紙箱入

ふくさ ⇒ P. 059

◇ふくさ

品番	名称
671416	合付ふくさ敷小紋(朱) 正絹
671416	合付ふくさ敷小紋(紫) 正絹
671409	合付ふくさ(朱) 裏地敷小紋
671409	合付ふくさ(紫) 裏地敷小紋

寺院仏具 ⇒ P. 060

◇寺院仏具

品番	名称	寸法基準
749443	獅子掛五具足5寸	308
749450	獅子掛五具足6寸	
749467	獅子掛五具足7寸	
749474	獅子掛五具足8寸	309
749481	獅子掛五具足9寸	
749498	獅子掛五具足1尺	
749344	貫通型五具足5寸	307
749351	貫通型五具足6寸	
749368	貫通型五具足7寸	
749375	貫通型五具足8寸	308
749382	貫通型五具足9寸	

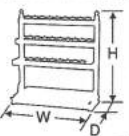

◇幕

品番	名称	寸法
749603	水引幕	都度打合せ
749702	本堂幕	都度打合せ
749801	五色幕	都度打合せ

◇万灯台

品番	名称	寸法
749900	万灯台	W500XD210XH580

本堂お詣り用品 ⇒ P. 061

◇本堂お詣り用椅子・机

品番	名称	寸法
758001	本堂お詣り椅子(木製) R103	W470XD480XH600(座高260)
758018	本堂お詣り椅子(木製) R104	W470XD480XH710(座高350)
758025	本堂お詣り椅子(木製) R106	W470XD510XH750(座高420)
758049	本堂お詣り椅子(木製) YR350	W420XD360XH350
758056	本堂お詣り椅子(木製) YR420	W420XD405XH420
758100	パイプ椅子 R105	W470XD425XH260
758308	パイプ正座椅子(黒)	W415(座幅320)XD310(座奥行220)XH140
取り扱い終了		W410XD270XH145

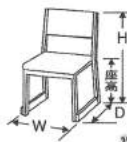

322

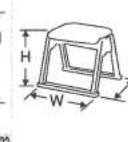

323

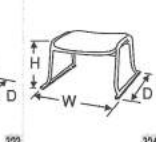

324

本堂お詣り用品 ⇒ P. 061

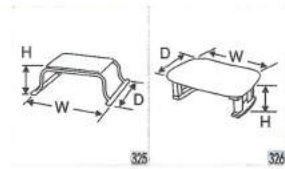

325

326

焼香机 ⇒ P. 061

◇焼香机

品番	名称	寸法
759022	高級木製折畳式焼香机(黒塗面朱)	2尺5寸 幅2尺5寸
759039	高級木製折畳式焼香机(黒塗面朱)	3尺 幅3尺
759046	高級木製折畳式焼香机(黒塗面朱)	4尺 幅4尺
759121	高級木製折畳式焼香机(栓)	2尺5寸 幅2尺5寸
759138	高級木製折畳式焼香机(栓)	3尺 幅3尺
759145	高級木製折畳式焼香机(栓)	4尺 幅4尺
759220	高級木製折畳式焼香机(朱塗面全黒)	2尺5寸 幅2尺5寸
759237	高級木製折畳式焼香机(朱塗面全黒)	3尺 幅3尺
759244	高級木製折畳式焼香机(朱塗面全黒)	4尺 幅4尺

奥行360×高さ750(各寸法共通)

◇焼香机

品番	名称	寸法
522008	高級アルミ焼香机	W740XD360XH723
522022	白木製1段式焼香机	W600XD250XH700
522114	焼香机用手提げ袋	W780XD130XH750

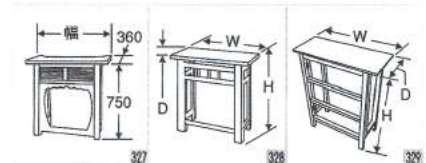

327

328

329

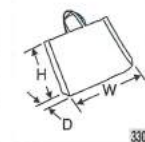

330

焼香機関連用品 ⇒ P. 061

◇焼香機関連用品

品番	名称	容量(寸法)
522107	焼香机用付属セット	
522091	焼香机掛け布	
735545	サンメニ-4型香炉	
744035	青磁花立 4.0寸(セットは2本)	
376007	台座付ジョイントともしび(セットは2本)	
718654	広丸リン 3.5寸	
723252	総金花布団 4.0寸	
720152	PC丸リン台 4.0寸	
721043	櫻リン棒 4.5寸	
689701	抹香 水雲香 500g	
689800	焼香炭	
689916	香炉灰(北星印)	
690011	ローソクダルマ1/2	
品番	名称	容量(寸法)
522091	焼香机掛け布	700X1200
689725	抹香 梅林香	500g
689800	焼香炭	90g
689817	合掌香炭	60g
689824	美芳香炭	60g
689831	なにお香炭	70g
689909	香炉灰 ふじ灰	30g
689923	香炉灰 ふじ灰5kg	5kg
689930	香炉灰 ふじ灰6kg	6kg
689916	香炉灰 北星印	110g

川本商店 商品リスト

□内の数字は、リスト横又は下にある寸法図を示しています。
※寸法に多少の違いが生じる場合があります。

リスト

KAWAMOTO

廻し香炉 ⇒ P. 061

品番	名称	寸法
759800	廻し香炉セット黒塗測金(オトシ蓋付) 香炉W190×D112×H80盆W300×D210×H28	
759817	廻し香炉セット朱塗測金(オトシ蓋付) 香炉W190×D112×H80盆W300×D210×H28	
759824	廻し香炉セット樺(オトシ蓋付) 香炉W190×D112×H80盆W300×D210×H30	
759831	廻し香炉セット黒檀(オトシ蓋付) 香炉W190×D112×H80盆W300×D210×H30	
759848	廻し香炉セット紫檀(オトシ蓋付) 香炉W190×D112×H80盆W300×D210×H30	
759855	廻し香炉セット賽銭箱付黒塗測金(オトシ蓋付) 香炉W210×D112×H90盆W300×D210×H28	
759862	廻し香炉セット賽銭箱付朱塗測金(オトシ蓋付) 香炉W210×D112×H90盆W300×D210×H28	

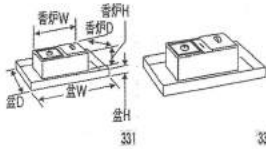

サンメニー ⇒ P. 061

品番	名称	寸法
735538	サンメニー-3型香炉(木目)	W208×D100×H110
735545	サンメニー-4型香炉(木目)	W270×D150×H125
735576	サンメニー-7型香炉(木目)	W345×D190×H85
735552	サンメニー-5型DX(黒)	W134×D88×H70

品番	名称	寸法
735859	サンメニー-長香炉(木目) 5.0	W163×D54×H54
735866	サンメニー-長香炉(木目) 6.0	W173×D59×H59
735873	サンメニー-長香炉(木目) 6.5	W207×D80×H70
735880	サンメニー-長香炉(木目) 8.0	W240×D90×H80

品番	名称	寸法
736818	サンメニー-焼香盆(黒)小	W320×D150×H22
736832	サンメニー-焼香盆(黒)大	W365×D180×H25
737013	サンメニー-焼香籠(黒製)小	W235×D162×H28H85
737136	サンメニー-焼香籠(黒製)大	W300×D180×H32H70

品番	名称	寸法
735323	サンメニー-香合(黒) 2.5	W75×H35
735330	サンメニー-香合(黒) 3.0	W90×H40
735347	サンメニー-香合(黒) 3.5	W105×H50
735354	サンメニー-香合(黒) 4.0	W120×H60

品番	名称	寸法
736016	サンメニー-仏器台タメ蓮(小)	W47×H35
736023	サンメニー-仏器台タメ蓮(中)	W56×H40
736030	サンメニー-仏器台タメ蓮(大)	W62×H43

品番	名称	寸法
736238	サンメニー-線香差タメ蓮3.5	W55×H105

品番	名称	寸法
736528	サンメニー-樹脂製見台(黒)3.0	W90×D52×H142
736535	サンメニー-樹脂製見台(黒)3.5	W106×D52×H153
736542	サンメニー-樹脂製見台(黒)4.0	W120×D60×H187
736559	サンメニー-樹脂製見台(黒)4.5	W135×D60×H197
736566	サンメニー-樹脂製見台(黒)5.0	W150×D60×H207

品番	名称	容量
737327	サンメニー-洗える香炉灰ゴールド	150g
737334	サンメニー-洗える香炉灰ゴールド	300g
737341	サンメニー-洗える香炉灰ゴールド	450g
737358	サンメニー-洗える香炉灰ゴールド	1kg
737426	サンメニー-洗える香炉灰シルバー	150g
737433	サンメニー-洗える香炉灰シルバー	300g
737440	サンメニー-洗える香炉灰シルバー	450g
737457	サンメニー-洗える香炉灰シルバー	1kg

サンメニー ⇒ P. 061

品番	名称	寸法
737815	サンメニー-安全ロック(小)	W25×H125
737839	サンメニー-安全ロック(大)	W28×H167

品番	名称	寸法
738010	サンメニー-楽々椅子 W170×D140×H102~120	
738027	サンメニー-楽々椅子2点セット(専用カバー付)	
738034	サンメニー-楽々椅子3点セット(専用カバー・専用後付)	
738201	サンメニー-専用カバー W190×D160×H25	
738300	サンメニー-持ち運び専用袋 W190×D100×H20	

品番	名称	寸法
738409	サンメニー-シリコンクロス	W300×D360
738515	ぶつだんはたき(小)	W70×L415
738522	ぶつだんはたき(中)	W85×L465
738539	ぶつだんはたき(大)	W100×L570

品番	名称	寸法
738713	サンメニー-灰ならし(小)	W30×D 82
737737	サンメニー-灰ならし(大)	W41×D100

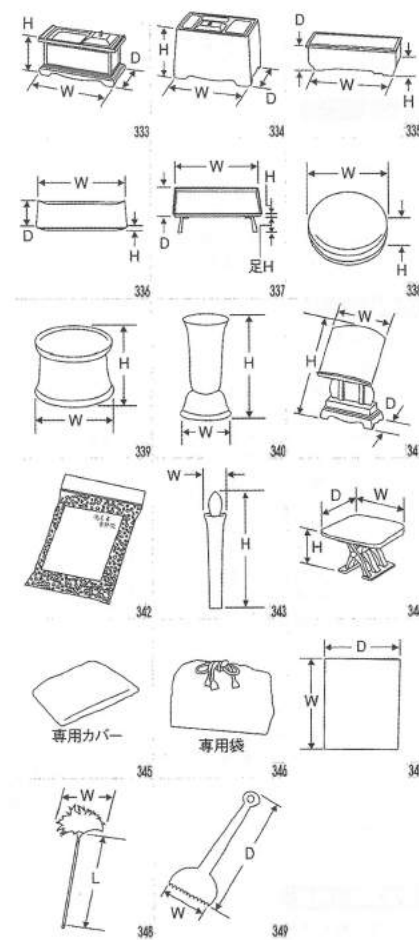

骨壺 ⇒ P. 063

品番	名称	直径×高さ
520950	大理石骨壺黒5寸	150×163
520967	大理石骨壺黒6寸	180×208
520974	大理石骨壺黒7寸	215×235
520868	大理石骨壺白6寸	180×208
520875	大理石骨壺白7寸	215×235
520028	磁器骨壺白2.5寸	76×90
520035	磁器骨壺白3寸	94×110
520042	磁器骨壺白4寸	125×144
520059	磁器骨壺白5寸	155×175
520066	磁器骨壺白6寸	182×205
520073	磁器骨壺白7寸	217×255
520080	磁器骨壺白8寸(切立)	240×270
519862	磁器骨壺白素焼き6寸穴空き	186×215
519879	磁器骨壺白素焼き7寸穴空き	216×250
520240	磁器骨壺ルリ鳳凰4寸	120×135
520257	磁器骨壺ルリ鳳凰5寸	150×164
520264	磁器骨壺ルリ鳳凰6寸	182×210
520271	磁器骨壺ルリ鳳凰7寸	215×255
520141	磁器骨壺白鳳凰4寸	120×135
520158	磁器骨壺白鳳凰5寸	150×164
520165	磁器骨壺白鳳凰6寸	182×210
520172	磁器骨壺白鳳凰7寸	215×255
520769	磁器骨壺赤右衛門風草花6寸	182×210
520776	磁器骨壺赤右衛門風草花7寸	215×255
520561	磁器骨壺鉄仙小花ちらし6寸	182×210
520578	磁器骨壺鉄仙小花ちらし7寸	215×255
533066	磁器骨壺青アヤマ6寸	182×210
533073	磁器骨壺青アヤマ7寸	215×255
533165	磁器骨壺切立シリーズ山野草6寸	187×220
533172	磁器骨壺切立シリーズ山野草7寸	215×253
533264	磁器骨壺切立シリーズ梅6寸	187×220
533271	磁器骨壺切立シリーズ梅7寸	215×253

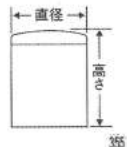

風呂敷 ⇒ P. 063

品番	名称	寸法
521513	風呂敷無地小巾	44×44
521520	風呂敷無地二巾	60×60
521537	風呂敷無地三巾	90×90

桐箱 ⇒ P. 063

品番	名称	寸法
521643	桐箱4号(3寸用)	W115×D115×H145
521650	桐箱5号(4寸用)	W145×D145×H168
521667	桐箱6号(5寸用)	W180×D180×H200
521674	桐箱7号(6寸用)	W212×D212×H235
521681	桐箱8号(7寸用)	W244×D244×H281
521698	桐箱9号(8寸用)	W280×D280×H300

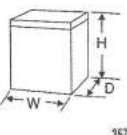

骨袋 ⇒ P. 064

品番	名称	寸法	骨壺
521322	四角総骨覆広金(3号)	W130×D130×H210	2.5寸用
521339	四角総骨覆広金(4号)	W130×D130×H240	3寸用
521346	四角総骨覆広金(5号)	W160×D160×H245	4寸用
521353	四角総骨覆広金(6号)	W190×D190×H290	5寸用
521360	四角総骨覆広金(7号)	W225×D225×H360	6寸用
521377	四角総骨覆広金(8号)	W250×D250×H400	7寸用
521230	四角総骨覆放タタ(4号)白	W130×D130×H240	3寸用
521254	四角総骨覆放タタ(6号)白	W190×D190×H290	5寸用
521261	四角総骨覆放タタ(7号)白	W225×D225×H360	6寸用
521278	四角総骨覆放タタ(8号)白	W250×D250×H400	7寸用

内数字は、リスト横又は下にある寸法図を示しています。
 ※寸法に多少の違いが生じる場合があります。



骨袋 ⇒ P. 064

◇六角総骨袋広金 (白金・白銀・赤・紫・緑)

品番	名称	寸法
521124	六角総骨袋広金 (2.5寸用)	W90×D80×H145
521131	六角総骨袋広金 (3寸用)	W115×D100×H195
521148	六角総骨袋広金 (4寸用)	W150×D130×H245
521155	六角総骨袋広金 (5寸用)	W200×D180×H330
521162	六角総骨袋広金 (6寸用)	W225×D200×H390
521179	六角総骨袋広金 (7寸用)	W280×D250×H420
521025	六角総骨袋紋タタ(2.5寸用)白▲	W90×D80×H145
521032	六角総骨袋紋タタ(3寸用)白▲	W115×D100×H195
521049	六角総骨袋紋タタ(4寸用)白▲	W150×D130×H245
521056	六角総骨袋紋タタ(5寸用)白▲	W200×D180×H330
521063	六角総骨袋紋タタ(6寸用)白▲	W225×D200×H390

取り扱い終了 白▲ W280×D250×H420

◇骨袋

▲マークの商品は在庫なくなり次第 取り扱い終了

品番	名称	寸法
535077	骨袋「華」ブルー	7寸壺用
535077	骨袋「華」ピンク	7寸壺用
535169	骨袋「鳳凰」ルリ	6寸壺用
535268	骨袋「鳳凰」朱	6寸壺用
535176	骨袋「鳳凰」ルリ	7寸壺用
535275	骨袋「鳳凰」朱	7寸壺用
535305	骨袋「おまもり」	W185×D140×H250

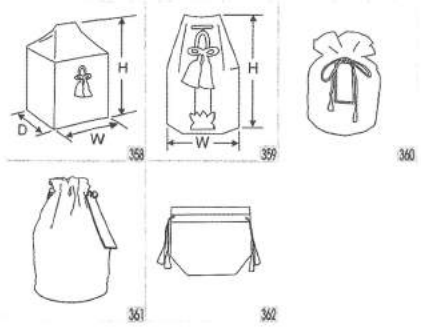

さらし木綿納骨袋 ⇒ P. 064

◇さらし木綿納骨袋

品番	名称	寸法
521407	無地大	W310×H630
521414	般若心経大	W310×H630
521421	南無阿弥陀仏大	W310×H630
521438	南無妙法蓮華経大	W310×H630
521452	無地小	W310×H370
521469	般若心経小	W310×H370
521476	南無阿弥陀仏小	W310×H370
521483	南無妙法蓮華経小	W310×H370



織製品

◇人造香炉

品番	名称	寸法
510609	練香炉 (白)	W320×D140×H310
510616	練香炉 (黒)	W320×D140×H310
510623	練香炉 (グレー)	W320×D140×H310
16201010	白ザラ香炉(上品)	W310×D150×H255
510500	水鉢香炉	W300×D150×H210
16204000	ピンコロ	W130×D130×H150
513600	墓標台	W350×D400×H150

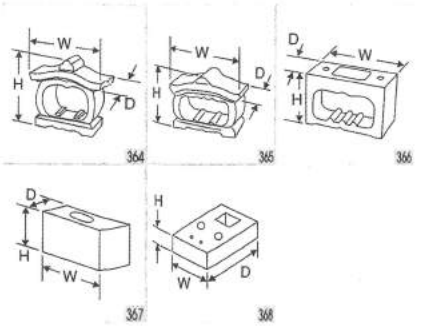

ペット仏具関連 ⇒ P. 065-066

◇ペット仏具関連

品番	名称	寸法
739307	厨子型ミニ仏壇黒 (内金) 小	W171×H300×D136
739314	厨子型ミニ仏壇朱 (内金) 小	W171×H300×D136
739321	厨子型ミニ仏壇緑木目 (小)	W171×H300×D136
739338	厨子型ミニ仏壇木目 (内金) 小	W171×H300×D136
740600	ペット壇オーク	W210×H223×D160
740600	ペット壇ホワイト	W210×H223×D160
740600	ペット壇ピンク	W210×H223×D160
740594	ペット壇神殿型	W210×H212×D145
740617	ペット位牌 (ブラック)	W120×H106×D35
740617	ペット位牌 (イエロー)	W120×H106×D35
740617	ペット位牌 (パール)	W120×H106×D35
740617	ペット位牌 (アイボリー)	W120×H106×D35
740624	仏具3点セット	

取り扱い終了 (子入り) W75×D55×H103
 取り扱い終了 (子入り) W64×D64×H140

740808	覆いメロディー (骨袋) 赤・白・緑2.3寸	W93×H162
740815	覆いメロディー (骨袋) 赤・白・緑3寸	W122×H205
740822	覆いメロディー (骨袋) 赤・白・緑4寸	W150×H250
740839	覆いメロディー (骨袋) 赤・白・緑5寸	W190×H290
740846	覆いメロディー (骨袋) 赤・白・緑6寸	W220×H350
740853	覆いメロディー (骨袋) 赤・白・緑7寸	W275×H430

519923	ペット用骨壺2.3寸	W69×H80
519930	ペット用骨壺3寸	W93×H107
519947	ペット用骨壺4寸	W124×H135
519954	ペット用骨壺5寸	W149×H184
519961	ペット用骨壺6寸	W178×H203

619906	黒檀ペット位牌 (小)	W50×H101×D25
619913	黒檀ペット位牌 (大)	W70×H143×D34

取り扱い終了 (小) W390×H170×D240
 取り扱い終了 (空付) W530×H200×D300

780101 お参りセット (ステンレス製) W300×H150×D100

780019	ハートメモリアルプレート白御影	W300×H30×D300
780019	ハートメモリアルプレート赤御影	W300×H30×D300

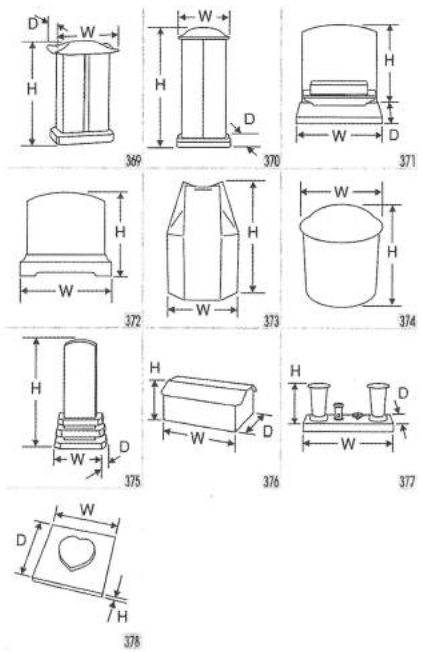

ペット用仏具ウツディー ⇒ P. 066

◇ペット用仏具ウツディー

品番	名称	寸法
740709	位牌一体型タイプ	H135×W50×D50
740716	位牌分骨収納タイプ	H135×W50×D50
製造終了 レット (全形別) W30×H80		
740723	位牌用樹脂プレート	W30×H80
740792	分骨用袋	W50×H75
740754	リン台	W80×H30×D80
740778	リン棒	W12×H12×L130
740761	リン布団 (黒ラバー製)	φ60×H7
718609	広丸リン2.3寸	φ70×H35
740785	経机	W220×H30×D120
740648	陶器製香炉	φ95×H68
740679	陶器製ローソク立	φ41×H62
740655	陶器製水入れ	φ45×H39
740747	塔婆立	W100×H60×D50
740631	ミニ塔婆	W30×H185

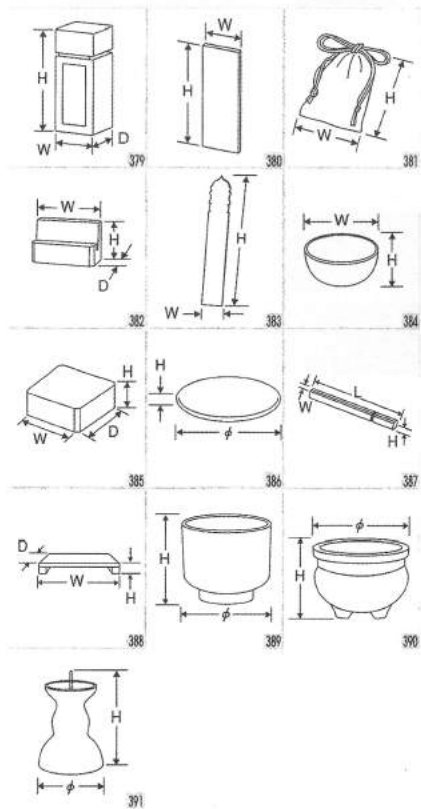

※単位表示のないサイズについては全てmm(ミリ)です。

内の数字は、リスト横又は下にある寸法図を示しています。
 ※寸法に多少の違いが生じる場合があります。

のぼり

⇒ P. 067-068

◇のぼり関連

品番	名称	寸法
350	512009 のぼり	H1800×W600
351	512016 ミニけんすい幕	H1800×W600
350	512023 祈願のぼり	H1600×W450
352	紅白幕φ180cm*2間	H1800×W3600
	紅白幕φ180cm*2間	H1800×W3600
	紅白幕φ125cm*2間	H1250×W3600
	紅白幕φ105cm*2間	H1050×W3600
	紅白幕φ125cm*2間	H1250×W3600
	紅白幕φ125cm*2間	H1250×W3600
	紅白幕φ125cm*2間	H1250×W3600
	紅白幕φ125cm*2間	H1250×W3600
	紅白幕φ125cm*2間	H1250×W3600
	紅白幕φ125cm*2間	H1250×W3600
512047	紅白ロープ φ12×1m	φ12×1m
512115	のぼり用ポール 2段伸縮式	φ22×1300~2400
353	取り扱い終了	φ450×D450×H420 (5.25kg)
354	512139 K-13E注水型ポールスタンド	W390×D390×H230 (容量:16L)

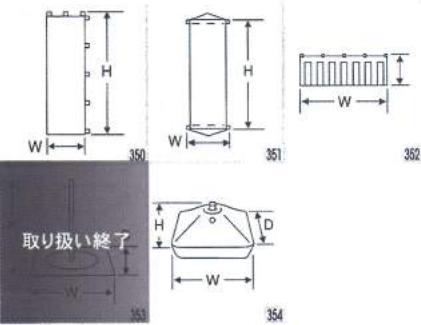

350 351 352 353 354

取り扱い終了

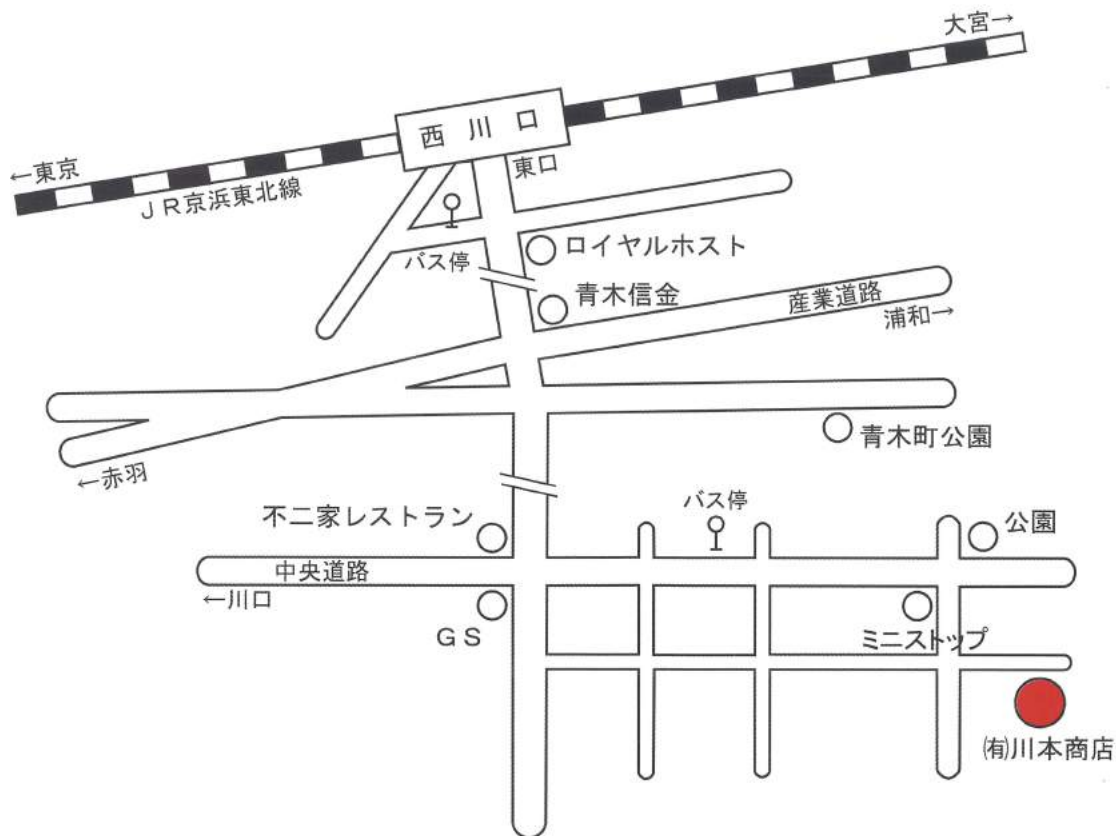

電車

JR京浜東北線西川口駅(東口)下車

バス(国際興業バス) 15分

上青木循環 上青木公園入口下車 徒歩3分

車

関越自動車道より 外環自動車道

川口西出口 20分

東北・常磐自動車道より 外環自動車道

川口中央出口 20分

首都高速川口線 加賀出口より20分



神仏具・仏壇・各種蓑装用品

川 有限 川本商店
会社

各種お問合せはこちら

TEL:048-254-2222 / FAX:048-254-0888

HPアドレス <http://www.kanze.co.jp>

Mailアドレス kawamoto@kanze.co.jp

本店 〒107-0052 東京都港区赤坂2-21-1
川口営業所 〒333-0844 埼玉県川口市上青木1-7-4

【発行日：2018年11月】